

ADDON C3



EN: User manual
SE: Användarmanual
DE: Bedienungsanleitung
NL: Gebruikershandleiding

 **audio pro**

CONNECTED

WELCOME TO MULTIROOM HIFI

The Audio Pro Connected HiFi products lets you enjoy wireless multiroom sound that enables you to enjoy your favorite music anywhere and everywhere around your home.

By utilizing your existing home network and the Audio Pro app on your iOS or Android™ device, you can explore, browse, and play music from your own music library or from many online streaming music services.

In addition to easy wifi connection there is also Bluetooth wireless technology if you don't have a network. You can also connect your TV, turntable or cd-player by cable to enjoy all your music.

The legendary Audio Pro sound quality is included.



Your new speaker has Spotify Connect built in. You need a Spotify Premium subscription to take advantage of Spotify Connect. Spotify Connect lets you control the music playing on your device, using the Spotify app on your mobile, tablet or PC. Listening is seamless. You can take calls, play games, even switch your phone off – all without interrupting the music. Learn more at spotify.com/connect

The Spotify software is subject to third party licenses found here: www.spotify.com/connect/third-party-licenses



© Apple, the Apple logo, Airplay, iPad, iPhone, and iPod touch are trademarks of Apple Inc., registered in the U.S. and other countries. App Store is a service mark of Apple Inc.

Bluetooth® 4.0

The Bluetooth® word mark and logos are registered trademarks owned by Bluetooth SIG, Inc. and any use of such marks by AUDIO PRO AB, is under license. Other trademarks and trade names are those of their respective owners.



The Wi-Fi CERTIFIED Logo is a certification mark of the Wi-Fi Alliance.

Google, the Google logo, Google Apps, Android, Android Market, Google Places, Google Maps, YouTube, Google Navigation, Google Calendar, Gmail and Google Search are trademarks of Google Inc. Android™ is a trademark of Google, Inc. The Android robot is created and shared by Google and used according to the Creative Commons 3.0 Attribution License.



© AUDIO PRO AB, SWEDEN. ALL RIGHTS RESERVED.

TRADEMARKS ARE THE PROPERTY OF AUDIO PRO AB, SWEDEN.

Audio Pro, Box 22272, Garnisonsgatan 52, SE-250 24 Helsingborg, Sweden

©1978-2018 Audio Pro AB Sweden.

Audio Pro®, the Audio Pro logotype, the 'a' symbol, and ace-bass® are all registered trademarks of Audio Pro AB, Sweden. All rights reserved.

Audio Pro follows a policy of continuous advancement in development.

Specifications may be changed without notice.

All other products and services mentioned may be trademarks or service marks of their respective owners.

THIS DOCUMENT CONTAINS INFORMATION THAT IS SUBJECT TO CHANGE WITHOUT NOTICE.

FÖRE ANVÄNDANDE | BEFORE USE
VOR DER VERWENDUNG | VOORAFGAAND AAN GEBRUIK

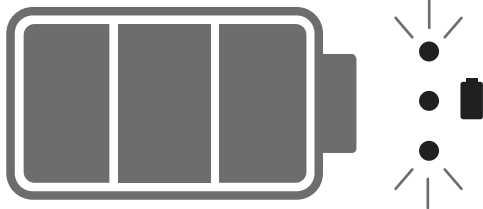
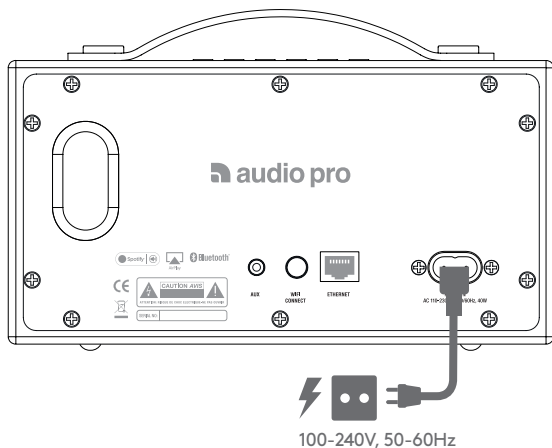

Ladda batteriet fullt innan du använder högtalaren första gången.

Laden Sie den Akku vollständig, bevor Sie Lautsprecher ersten Mal verwenden.

Charge the battery fully before using the speaker the first time.

Laad de accu helemaal op voordat u de luidspreker voor de eerste keer gebruikt.

BATTERI & WIFI | BATTERY & WIFI
BATTERIE & WIFI | BATTERIJ & WIFI

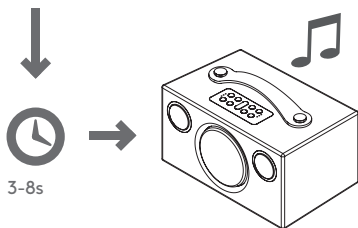

VID BATTERI-ANVÄNDNING:

När du byter från BT eller AUX till WIFI, tar det några sekunder innan högtalaren ansluter sig till ditt wifi-nätverk.

WIEDERGABE IM AKKUBETRIEB

Wenn Sie die Audioquelle von BT oder AUX auf WLAN ändern, dauert es einige Sekunden, bis sich der Lautsprecher mit Ihrem WLAN-Netzwerk verbindet.

PLAYING IN BATTERY MODE

When changing source from BT or AUX to WiFi, allow for a couple of seconds for the speaker to connect to your wifi network.

AFSPELEN IN ACCUMODUS

Als de bron van BT of AUX overschakelt naar wifi, kan het een paar seconden duren totdat de speaker verbinding heeft met uw wifi-netwerk.

Laddar
Charging
Laden
Opladen



>25%



50%



100%



Batteriindikator
Battery indicator
Batterieanzeige
Batterij indicator

Välj ljudkälla
Select source
Quelle auswählen
Bron selecteren

Play/Pause
Play/Pause
Wiedergabe/Pause
Afspelen/pauzeren



WIFI ○
BT ○
AUX ○

På/Av
On/Off
Ein/Aus
Aan/uit

Para Bluetooth
Pair Bluetooth
Koppeln Bluetooth
Koppelen via Bluetooth

Förinställningar
Wifi Presets
WiFi-Voreinstellungen
Wifi-voorinstellingen

Volymkontroll
Volume control
Lautstärkeregelung
Volumeregeling

Anslut till nätverk
Connect to network
Verbindung zum Netzwerk
Verbinding maken met netwerk

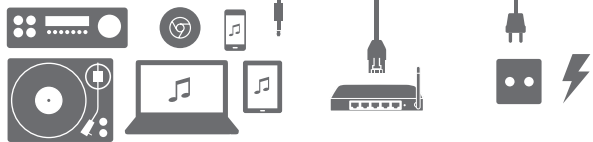
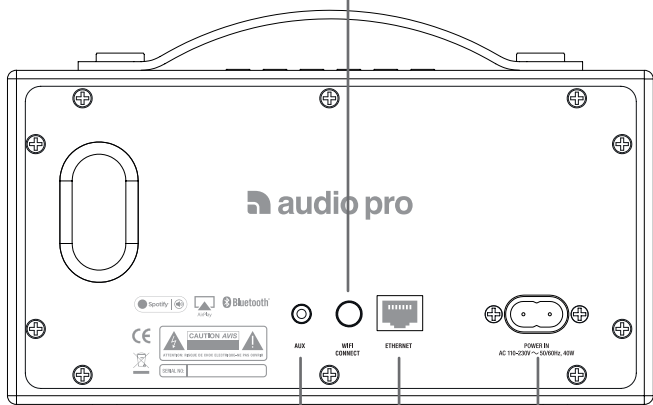



VIKTIGA KRAV

● **NÄTVERK:** Ditt nätverk måste ha en bredbandsanslutning till internet, då Audio Pro ljudsystemet är designat för gratis mjukvaru-uppdateringar.

NOTERA:

Audio Pro högtalarna kommunicerar över 2.4GHz bandet i nätverk som stödjer 802.11 b/g/n trådlös teknologi. 5GHz bandet i nätverk stöds inte i en Audio Pro set-up.

● **ROUTER:** Höghastighets ADSL/kabel modem, eller bredbandsfiber är nödvändigt för en korrekt avspelning från internetbaserade musiktjänster. Olika routrar har olika prestanda. Använd helst en premium router för bra prestanda.

KEY REQUIREMENTS

● **NETWORK:** Your network must have a high-speed internet connection, as the Audio Pro system is designed to utilise free, online software updates.

PLEASE NOTE:

Audio Pro speakers communicate via a 2.4GHz home network with support for 802.11 b/g/n wireless technology. 5GHz networks are not supported in an Audio Pro setup.

● **ROUTER:** High-speed DSL/cable modem, or fibre-to-the-home broadband connection for proper playback of internet-based music services. Different routers provide different levels of performance. Please use a good wireless router to achieve the best possible performance.

WICHTIGE VORAUSSETZUNGEN

● **NETZWERK:** Ihr Netzwerk muss über eine schnelle Internetverbindung verfügen, weil das Audio-Pro-System dazu entwickelt wurde, kostenlose Online-Softwareupdates zu nutzen.

ACHTUNG:

Audio Pro-Lautsprecher kommunizieren über ein 2,4-GHz-Heimnetzwerk mit Unterstützung für die 802.11 b/g/n-WLAN-Technologie. 5-GHz-Netzwerke werden in einer Audio-Pro-Einrichtung nicht unterstützt.

● **ROUTER:** DSL-/Kabel-Hochgeschwindigkeitsmodem oder Glasfaser-Heimbroadbandanschluss für die ordnungsgemäße Wiedergabe internetbasierter Musikdienste. Verschiedene Router bieten unterschiedliche Leistungsniveaus. Bitte verwenden Sie einen guten WLAN-Router, um die bestmögliche Leistung zu erzielen.

BELANGRIJKSTE EISEN

● **NETWORK:** Het Audio Pro-systeem is zo ontworpen dat het gratis online software-updates gebruikt. Uw netwerk moet daarom een snelle internetverbinding hebben.

LET OP:

Audio Pro-luidsprekers communiceren via een thuisnetwerk van 2,4 GHz met ondersteuning voor draadloze 802.11 b/g/n-technologie. 5 GHz-netwerken worden niet ondersteund in een Audio Pro-configuratie.

● **ROUTER:** ADSL-/kabelmodem of particuliere glasvezelverbinding voor het juist afspelen van muziekdiensten via internet. Elke router heeft een ander prestatieniveau. Gebruik een goede draadloze router voor de best mogelijke prestaties.

ANSLUTA TILL NÄTVERK | CONNECTING TO THE NETWORK VERBINDUNG ZUM NETZWERK | VERBINDING MAKEN MET NETWORK

DU BEHÖVER | YOU NEED THIS | SIE BENÖTIGEN | DIT HEBT U NODIG

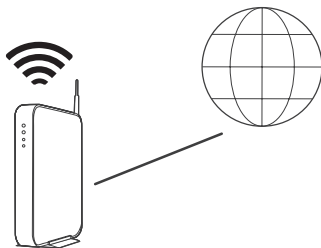

Trådlös router med internetanslutning.

Wireless router with internet connection.

WLAN-Router mit Internetverbindung.

Draadloze router met internetverbinding.

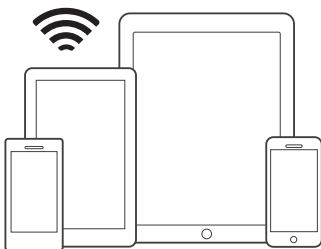

iOS eller Android enhet ansluten till ditt nätverk.

iOS or Android device connected to your network.

iOS- eller Adroid-Gerät, verbunden mit Ihrem Netzwerk.

iOS- of Android-apparaat dat met uw netwerk is verbonden.



Ditt nätverkslösenord

Your wifi password

Ihr WLAN-Passwort

Je wifi-wachtwoord

Teckenuppsättning UTF8 stöds för lösenord. (Ej åäöæø eller specialtecken).

Der Zeichensatz UTF-8 wird für das Passwort unterstützt. (Jedoch nicht die Buchstaben åäö oder Sonderzeichen.)

Character set UTF8 for password is supported. (Not åäö or special characters).

Tekenset UTF8 voor het wachtwoord wordt ondersteund. (Niet åäö of speciale symbolen.)

1. ANSLUT TILL STRÖM | CONNECT TO POWER

STROMANSCHLUSS | AANSLUITEN OP HET LICHTNET



Efter ljud är högtalaren klar för setup.
After sound, the speaker is ready for setup.
Nach dem Ton, bereit für die Einrichtung.
Na het afspelen van een signaal is de
luidspreker klaar voor configuratie.



100-240V
50-60Hz



30-60s

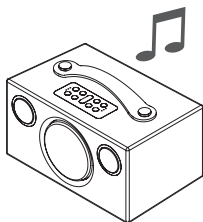

! Placera högtalaren nära din router vid anslutning. Du kan senare i appen se hur bra signalstyrka den har vid annan placering

Place the speaker close to the router when carrying out the setup. You can subsequently view the signal strength in the app in order to test other positions.

Platzieren Sie den Lautsprecher nah am Router, wenn Sie die Einrichtung ausführen. Sie können danach die Signalstärke in der App überprüfen, um andere Positionen zu testen.

Plaats de luidspreker tijdens het configureren dicht bij de router. U kunt vervolgens de signaalsterkte in de app bekijken om andere posities te testen.

OPTION - OPTIONAL

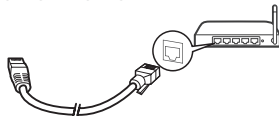

Anslut till trådat nätverk med ethernet kabel.

Connect to a wired network with an Ethernet cable.

Stellen Sie mit einem Ethernet-Kabel eine Verbindung zum Netzwerk her.

Maak met een ethernetkabel verbinding met een bedraad netwerk.

2. LADDA NER APP | DOWNLOAD THE APP DIE APP HERUNTERLADEN | DE APP DOWNLOADEN

Sök efter "Audio Pro Control"
Search for "Audio Pro Control"
Suchen Sie nach „Audio Pro Control“
Zoek naar 'Audio Pro Control'



Öppna app och följ instruktioner.
Launch the app and follow
the instructions.
Starten Sie die App und folgen
Sie den Anweisungen.
Start de app en volg de instructies.

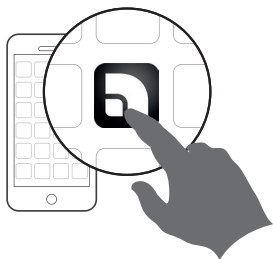

3. ADDERA HÖGTALARE | ADD A SPEAKER HINZUFÜGEN EINES LAUTSPRECHERS | EEN LUIDSPREKER TOEVOEGEN

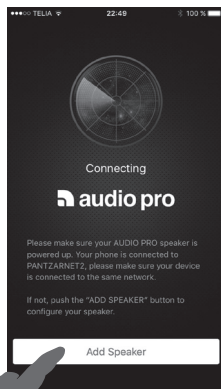

APP ÖVERBLICK | APP OVERVIEW APP-ÜBERSICHT | OVERZICHT VAN DE APP

HUVUD VYER | MAIN VIEWS | HAUPTANSICHTEN | HOOFDSCHERMEN

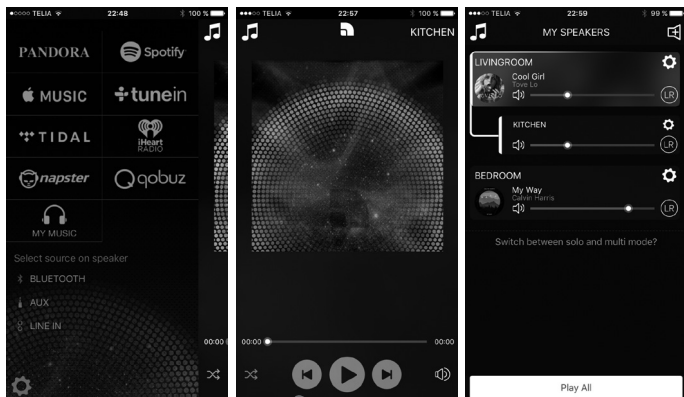

1.
Musiktjänster och ljudkällor
Music services and sources
Musikdienste und -quellen
Muziekdiensten en -bronnen

2.
Spelarvy
Player view
Player-Ansicht
Speler

3.
Högtalarlista
Speaker/device list
Lautsprecher-/Geräteliste
Overzicht van luidsprekers/
apparaten

Till spelarvy
To Player view
Zur Player-Ansicht
Naar Speler

Högtalargrupp,
Master överst.
Grouped devices,
Master at top.
Grupperade Gerater,
Master an oberst.
Gegroepeerde appa-
raten, hoofdsysteem
bovenaan.

Volym
Volume
Lautstarkes
Volume



Addera enhet/högtalare
Add speaker/device
Gerat hinzufugen
Luidspreker/apparaat
toevoegen

Valj Stereo, Hoger, Vanster
Select Stereo, left or right.
Stereo auswahlen - Links/Rechts.
'Stereo', 'Links' of 'Rechts'
selecteren.

Installningar
Settings
Einstellungen
Instellingen

Spela/Pausa alla
Play/Pause all
Wiedergabe/Pause alle
Alles afspelen/pauzeren

Justera Bas/Diskant
Adjust Bass/Treble
Bass/Hohen anpassen
Pas Bass/Treble

Stall in timer
Set sleeptimer
Einschlaf-Timer einstellen
Slaaptimer instellen

Kontrollera
natverksstyrka
Check Wifi connection
WLAN-Verbindung prufen
Wifiverbindung controleren

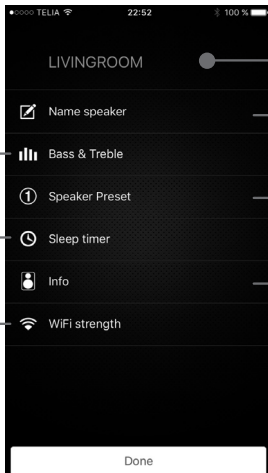

Andra namn
Change name
Name andern
Naam wijzigen

Valj Preset
Choose Preset
Voreinstellung wahlen
Voreinstelling kiezen

Info om enhet
Device info
Gerateinformationen
Apparaatgegevens

GRUPPERA HÖGTALARE | GROUPING SPEAKERS

LAUTSPRECHER GRUPPIEREN | LUIDSPREKERS GROEPEREN



Tryck på högtalarenhet, och dra och släpp ovanpå annan för att gruppera. För att ogruppera, dra vald enheten under den streckade linjen och släpp.

Press and hold down the speaker field while dragging it onto the other field in order to group.

To ungroup, press and hold down the speaker field while dragging it under the dotted line.

Halten Sie das Lautsprecherfeld gedrückt, während Sie es auf das andere Feld ziehen, um die Lautsprecher zu gruppieren.

Um die Gruppierung rückgängig zu machen, halten Sie das Lautsprecherfeld gedrückt, während Sie es unter die gepunktete Linie ziehen.

Houd een luidsprekerveld ingedrukt en sleep het naar een ander veld om het in een groep te ordenen.

Houd het luidsprekerveld ingedrukt en sleep het onder de stippelijijn om het uit een groep te verwijderen.

Den högtalare du släpper på blir master-högtalare. Musik som väljs spelas till alla högtalare i gruppen. Volym kan regleras på varje enhet separat. Upp till 6 högtalare kan vara i samma grupp.

Der Lautsprecher, auf dem Sie das Lautsprecherfeld loslassen, wird zum Master-Lautsprecher. Die Musik wird auf allen Lautsprechern in einer Gruppe wiedergegeben. Ihre Lautstärken können separat eingestellt werden. Bis zu 6 Lautsprecher können in einer Gruppe zusammengestellt werden.

The speaker onto which you release the speaker field becomes the master speaker. Music will play on all speakers in a group. Their volumes can be adjusted separately. Up to 6 speakers can be combined in one group.

De luidspreker waarin u het luidsprekerveld loslaat, wordt dan de hoofd-luidspreker. De muziek zal nu worden afgespeeld via alle luidsprekers in een groep. De volumes kunnen afzonderlijk worden ingesteld. Er kunnen maximaal 6 luidsprekers in een groep worden gecombineerd.

GÖRA EN PRESET | MAKING A PRESET | EINE VOREIN- STELLUNG FESTLEGEN | EEN VOORINSTELLING MAKEN

1. PÅ HÖGTALAREN | ON THE SPEAKER AM LAUTSPRECHER | EEN VOORINSTELLING MAKEN

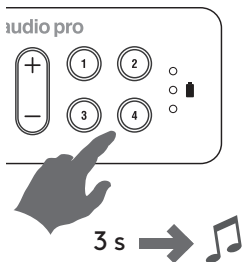

Spela innehåll via app. Håll ned preset knapp i ca 3 sek tills ljud hörs. Klart!

Play content in the app. Press the preset button for approx. 3 s until sound is heard. Done!

Geben Sie Inhalte in der App wieder. Halten Sie die Schaltfläche Voreinstellungen für etwa 3 Sekunden gedrückt, bis Sie den Sound hören können. Das war schon alles!

Speel inhoud af in de app. Houd de voorinstellingsknop ongeveer 3 seconden ingedrukt totdat een signaal wordt afgespeeld.

2. I APPEN | IN THE APP | IN DER APP | IN DE APP



När du använder olika tjänster i appen, tryck på högtalarikonen.

When in the app using the various services, press the speaker icon.

Wenn Sie in der App sind und diverse Dienste verwenden, drücken Sie das Lautsprecher-symbol.

Druk in de app op het pictogram met de luidspreker wanneer u een van de verschillende diensten gebruikt.

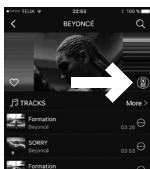

Tidal

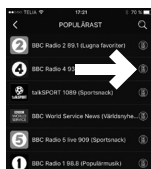

Tune-in

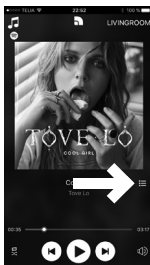

Spotify

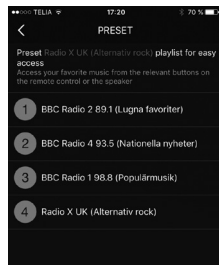

SPELA SPOTIFY | PLAYING FROM SPOTIFY

WIEDERGABE VON SPOTIFY | SPOTIFY AFSPLEEN

Lyssna med Spotify Connect:

1. Anslut din Audio Pro-högtalare till ditt Wi-Fi-nätverk.
2. Öppna Spotify-appen på din telefon, surfplatta eller bärbar dator med samma Wi-Fi-nätverk.
3. Spela en låt och välj Enheter som är tillgängliga.
4. Välj din Audio Pro-högtalare och börja lyssna.

Lautes Hören mit Spotify Connect:

1. Verbinden Sie Ihren Audio Pro Lautsprecher mit Ihrem WLAN-Netzwerk.
2. Öffnen Sie die Spotify-App auf Ihrem Smartphone, Tablet oder Laptop unter Verwendung desselben WLAN-Netzwerks.
3. Spielen Sie einen Song ab und wählen Sie „Verfügbare Geräte“.
4. Wählen Sie Ihren Audio Pro Lautsprecher aus, um die Musik darüber wiederzugeben.

Listen out loud with Spotify Connect:

1. Connect your Audio Pro speaker to your wifi network
2. Open up the Spotify app on your phone, tablet or laptop using same wifi network.
3. Play a song and select Devices Available.
4. Select your Audio Pro speaker and start listening.

Luister op vol volume met Spotify Connect:

1. Verbind uw Audio Pro-luidspreker met uw wifi-netwerk
2. Open de Spotify-app op uw telefoon, tablet of laptop via hetzelfde wifi-netwerk.
3. Speel een nummer af en klik op Beschikbare apparaten.
4. Selecteer uw Audio Pro-luidspreker en begin met luisteren.

! Du behöver ett Spotify Premium abonnemang för att använda Spotify Connect.

Sie benötigen ein „Spotify Premium“-Konto, um Spotify Connect verwenden zu können.

You need a Spotify Premium subscription to take advantage of Spotify Connect.

Om Spotify Connect te kunnen gebruiken, heeft u een Spotify Premium-account nodig.

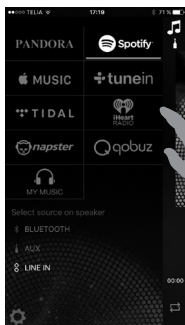

Spotify app öppnas
 Spotify app launches
 Spotify starten
 Start de Spotify-app



Spela musik
 Play music
 Musik wiedergeben
 Speel muziek af

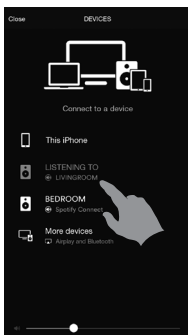

Välj din högtalare.
 Choose your speaker.
 Ihren Lautsprecher auswählen.
 Kies uw luidspreker.

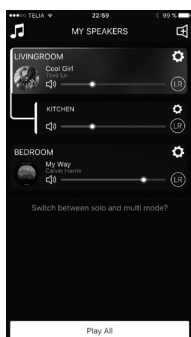

Gå tillbaka till Audio Pro appen.
 Go back to the Audio Pro app.
 Zur Audio-Pro-App zurückgehen.
 Ga terug naar de Audio Pro-app.

SPELA FRÅN APPLE MUSIC MED AIRPLAY

PLAYING FROM APPLE MUSIC USING AIRPLAY

WIEDERGABE VON APPLE MUSIC MIT AIRPLAY

AFSPELEN VANUIT APPLE MUSIC VIA AIRPLAY



Apple Music öppnas
Apple Music launches
Die Apple-Music-App
starten
Apple Music wordt
gestart

APPLE MUSIC

BÖRJA LYSSNA NÄR DU VILL

Gå med i Apple Music och strömma den här låten eller i stort sett alla låtar som någonsin har spelats in – få expertrekommendationer bara för dig. Plus, obegränsad radio, hela ditt musikbibliotek – allt på en och samma plats.

FA 3 MÅNADER GRATIS

INTE NU

Enligt Apple's regler kan du endast spela musik till en högtalare i taget. Multiroom avspelning inte möjligt med Airplay.

Gemäß den Apple-Bestimmungen können Sie die Musik gleichzeitig nur über einen Lautsprecher wiedergeben. Multiroom-Wiedergabe ist mit Apple Airplay nicht möglich.

According to Apple regulations, you can only play music to one speaker at a time. Multiroom playback not possible with Airplay.

Volgens de regels van Apple kunt u muziek slechts op één luidspreker tegelijk afspelen. Met Apple Airplay is het afspelen in meerdere kamers niet mogelijk.

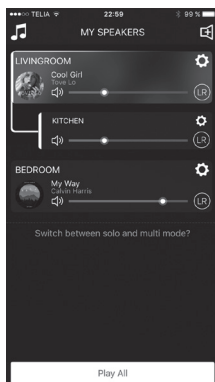
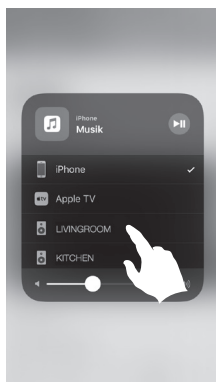
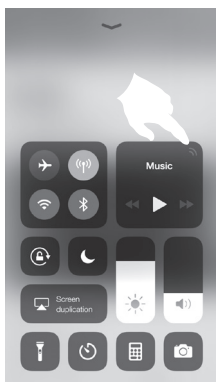

Svep upp Kontroll Center från botten av din iOS-enhet. Tryck på AirPlay och välj din högtalare.

On your iOS device, swipe up from the bottom of the screen to open the Control Centre. Tap AirPlay, and choose the speaker.

Wischen Sie auf dem Bildschirm Ihres iOS-Geräts von unten nach oben, um den zentralen Bedienbildschirm zu öffnen. Tippen Sie auf AirPlay und wählen Sie den Lautsprecher aus.

Veeg op uw iOS-apparaat vanaf de onderkant van het scherm omhoog om het bedieningspaneel te openen. Tik op 'AirPlay' en kies de luidspreker.

Gå tillbaka till Audio Pro-appen och spela din musik.

Go back to the Audio Pro app and manage your music.

Gehen Sie zurück zur Audio-Pro-App und verwalten Sie Ihre Musik.

Ga terug naar de Audio Pro-app en beheer uw muziek.

BLUETOOTH

PARA | PAIR | KOPPELN | PAAR

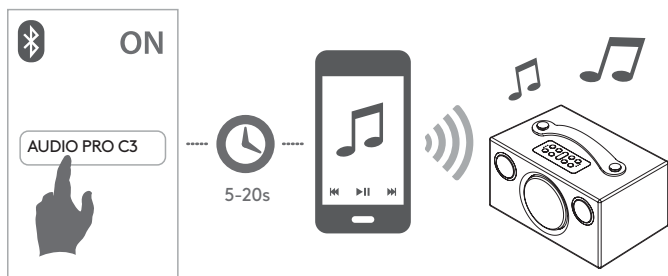
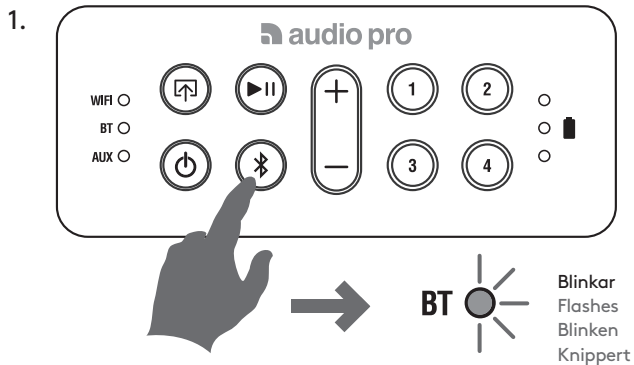

SPELA ANSLUTNA ENHETER | PLAYING FROM CONNECTED
DEVICES | VON VERBUNDENEN GERÄTEN ABSPIELEN |
AFSPELEN VANAF VERBONDEN APPARATEN

1.



Anslut med kabel.
Connect using a cable.
Verbindung mit einem
Kabel herstellen.
Maak verbinding via
een kabel.



2.



WIFI ○
BT ○
AUX ○



WIFI ○
BT ○
AUX ●

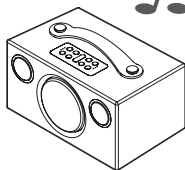

WIFI FAQ

MIN HÖGTALARE ANSLUTER INTE TILL MITT NÄTVERK

- Se till att din iOS/Android-enheten är ansluten till ditt nätverk innan du försöker ansluta högtalaren.
- Placera högtalaren nära din router när du ansluter till nätverket. Du kan kontrollera signalstyrka i appen för andra placeringar.
- Våra högtalare kan endast ansluta till ett 2.4 GHz trådlöst nätverk. Kontrollera att din iOS/Android-enhet använder 2.4GHz-nätverk.
- Prova att ansluta högtalaren med en Ethernet-kabel.

JAG FÅR MEDDELANDE: "DEVICE CONNECTION FAILED" (ANSLUTNING MISSLYCKADES)

- Placera högtalaren nära din router.
- Se till att din iOS/Android-enhet är ansluten till ditt nätverk.
- Tryck på "Wi-Fi Connect"-knappen på baksidan och tryck på "Add Speaker"-ikonen i appen.

MUSIK KLIPPER/HACKAR ELLER DU FÅR FÖRDRÖJNINGAR

- Kontrollera att din internet-uppkoppling fungerar som den ska.
- Kontrollera andra enheter i nätverket, de kan använda mycket bandbredd. T.ex. nedladdningar eller streaming av högupplöst video.
- Kontrollera signalstyrkan för högtalaren i Audio Pro appen; om för låg (under 20%), flytta högtalaren närmare din router. Eller anslut med Ethernet-kabel.

MY SPEAKER WILL NOT CONNECT TO MY NETWORK

- Make sure your mobile device is connected to your wireless network before you try to connect your speaker.
- Place the speaker close to the router when carrying out the setup. You can subsequently view the signal strength for other positions in the app.
- Our speakers can only connect to a 2.4 GHz wireless network.
- Try connecting the speaker with an Ethernet cable.

I GET THE MESSAGE "DEVICE CONNECTION FAILED"

- Move the speaker closer to the router.
- Make sure your mobile device is connected to the same network.
- Press the "Wi-Fi Connect" button on the rear of the speaker and press the "Add Speaker" icon in the app.

MUSIC CUTS OUT/STUTTERS OR EXPERIENCES DELAYS

- Make sure your internet connection is working correctly.
- Check for other devices in the network, they might be using a lot of bandwidth. Especially downloads or the streaming of high resolution video.
- Check the signal strength in the Audio Pro app; if the signal strength is low, move closer to the router or connect using an Ethernet cable.

Mer FAQ och hjälp finns på audiopro.com/support/

More FAQs and help can be found on audiopro.com/support/

Weitere FAQs und Hilfe finden Sie auf audiopro.com/support/

Meer FAQ en hulp zijn te vinden op audiopro.com/support/

MEIN LAUTSPRECHER NIMMT KEINE VERBINDUNG ZU MEINEM NETZWERK AUF

- Make sure your mobile device is connected. Stellen Sie sicher, dass Ihr Mobilgerät mit Ihrem WLAN-Netzwerk verbunden ist, bevor Sie versuchen, mit Ihrem Lautsprecher eine Verbindung herzustellen.
- Platzieren Sie den Lautsprecher nah am Router, wenn Sie die Einrichtung ausführen. Sie können danach die Signalstärke an anderen Positionen in der App überprüfen.
- Unsere Lautsprecher können nur mit einem 2,4-GHz-Netzwerk eine Verbindung herstellen.
- Versuchen Sie den Lautsprecher mit einem Ethernet-Kabel zu verbinden.

ICH ERHALTE DIE NACHRICHT „DEVICE CONNECTION FAILED“ (GERÄTEVERBINDUNG FEHLGESCHLAGEN)

- Bewegen Sie den Lautsprecher näher zum Router hin
- Stellen Sie sicher, dass Ihr Mobilgerät mit demselben Netzwerk verbunden ist
- Klicken Sie auf die Schaltfläche „Wi-Fi Connect“ (WLAN-Verbindung) hinten am Lautsprecher und klicken Sie auf das „Lautsprecher hinzufügen“-Symbol in der App.

MUSIKUNTERBRECHUNGEN, STOTTERN ODER VERZÖGERUNGEN TRETEN AUF

- Stellen Sie sicher, dass Ihre Internetverbindung einwandfrei funktioniert
- Überprüfen Sie die anderen Geräte in Ihrem Netzwerk - sie könnten sehr viel Bandbreite beanspruchen. Insbesondere Downloads oder das Streamen hochauflösender Videos sind bandbreitenintensiv.
- Überprüfen Sie die Signalstärke in der Audio-Pro-App; sollte die Signalstärke zu gering sein, sollten Sie näher an den Router heran gehen oder die Verbindung über ein Ethernet-Kabel herstellen.

MIJN LUIDSPREKER MAAKT GEEN VERBINDING MET MIJN NETWERK

- Controleer of uw mobiele apparaat met uw draadloze netwerk is verbonden voordat u verbinding met uw luidspreker probeert te maken;
- Plaats de luidspreker tijdens het configureren dicht bij de router. U kunt vervolgens in de app de signaalsterkte voor andere posities bekijken;
- Onze luidsprekers kunnen alleen verbinding maken met een draadloos netwerk van 2,4 GHz;
- Probeer de luidspreker te verbinden met een ethernetkabel.

IK KRIJG HET BERICHT “DEVICE CONNECTION FAILED”

- Plaats de luidspreker dicht bij de router.
- Zorg ervoor dat uw mobiele apparaat is verbonden met hetzelfde netwerk.
- Druk op de knop “Wi-Fi Connect” aan de achterkant van de luidspreker en druk op het pictogram “Add Speaker” in de app.

MUZIEK VALT WEG/HAPERT OF HEEFT VERTRAGINGEN

- Controleer of uw internetverbinding goed werkt.
- Controleer andere apparaten in het netwerk: mogelijk verbruiken deze veel bandbreedte, met name tijdens downloaden of streamen van een video in hoge resolutie;
- Controleer de signaalsterkte in de Audio Pro-app. Plaats de luidspreker dicht bij de router of maak verbinding met een ethernetkabel als de signaalsterkte laag is.

BYTA BATTERI | CHANGE BATTERY
BATTERIE WECHSELN | ACCU VERWISSELEN

Använd endast Audio Pro original batteri!
Only use Audio Pro original battery!
Verwenden Sie nur Audio Pro Original-Akku!
Gebruik alleen een originele accu van Audio Pro!

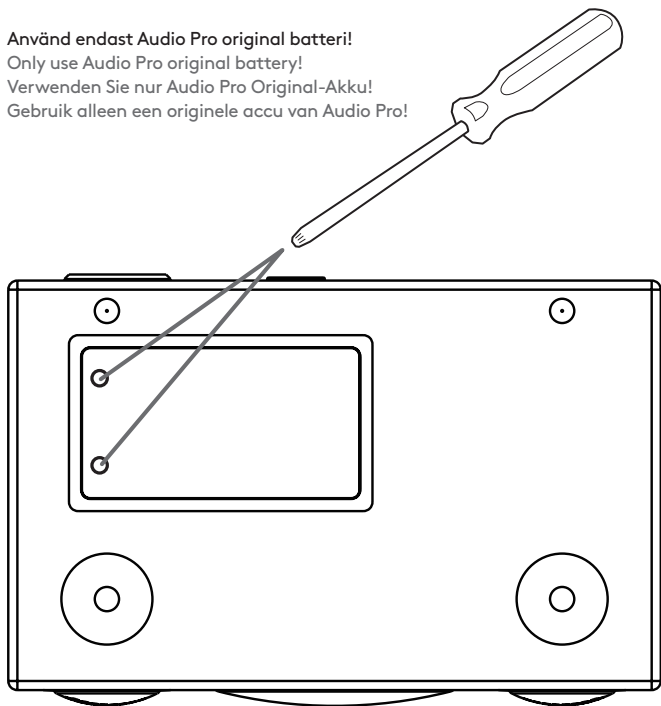

BATTERISKÖTSEL | BATTERY CARE AKKUPFLEGE | BEHOUD VAN DE ACCU



1. Används och laddas helst vid rumstemperatur.

2. Om apparaten ska stå länge utan att vara inkopplad till ström, måste den underhållsladdas varannan månad. Om du lämnar högtalaren i t ex sommarhuset över vintern, låt strömsladden sitta i för att spara batteriet.

1. Verwenden und laden Sie den Akku vorzugsweise bei Raumtemperatur auf.

2. Wenn das Gerät längere Zeit nicht genutzt wird und nicht an das Stromnetz angeschlossen ist, muss es alle zwei Monate aufgeladen werden. Wenn Sie den Lautsprecher beispielsweise über Winter in Ihrem Sommerhaus lagern, lassen Sie das Netzkabel angeschlossen, um den Akku zu schonen.

1. Use and charge preferably at room temperature.

2. If the device is unused for a longer time without being connected to power, it must be charged every two months. If you for example leave the speaker at your summer house over winter, let the power cord be connected to preserve the battery.

1. Gebruik en laad de accu bij voorkeur op bij kamertemperatuur.

2. Als het apparaat langere tijd niet gebruikt wordt zonder op het stroomnet te zijn aangesloten, moet het eens in de twee maanden worden opgeladen. Als u de luidspreker bijvoorbeeld achterlaat in uw vakantiehuis gedurende de winter, laat dan voor het behoud van de accu de stroomkabel aangesloten.

SV: SPECIFIKATIONER

Typ: Bärbar trådlös högtalare

Batteritid: Upp till 30h (vid 50% volym), 12h vid 100%.

Förstärkare: Digital Klass D, 25W

Diskant: 2 x ¾" textil dome diskant

Woofers: 1 x 3.5" bas

Frekvensområde: 60 – 20.000Hz

Delningsfrekvens: 5.200Hz

Dimensioner HxBxD: 115 x 215 x 135 mm

Ingångar: WiFi, Bluetooth V4.0, och Aux In 3,5mm stereo

Nätverk: 802.11 b/g/n, endast 2.4GHz

Ljudformat som stöds: MP3, WMA, AAC, FLAC, Apple Lossless

Energiförbrukning WiFi/STBY/ON: 1.6W-0.43W-3W

DE: TECHNISCHE DATEN

Typ: Tragbarer drahtloser Lautsprecher

Batterie: Bis zu 30h (bei 50% vol). 12h bei 100% vol.

Verstärker: Digital Klasse D, 25W

Hochtonlautsprecher: 2 x ¾"

Tieftonlautsprecher: 1 x 3.5"

Übertragungsbereich: 60 – 20.000Hz

Übergangsfrequenz: 5.200 Hz

Abmessungen H x B x T: 115 x 215 x 135 mm

Eingänge: Wifi, Bluetooth-V4 und Line-in-Eingang stereo 3.5mm

WiFi: 802.11 b/g/n, 2.4GHz (nur)

Unterstützte Audioformate: MP3, WMA, AAC, FLAC, Apple Lossless

Energieverbrauch WiFi/STBY/ON: 1.6W-0.43W-3W

EN: SPECIFICATIONS

Type: Portable wireless speaker

Battery: Up to 30h (at 50% vol). 12h at 100% vol.

Amplifier: Digital Class D, 25W

Tweeter: 2 x ¾" textile dome tweeter

Woofers: 1 x 3.5"

Frequency range: 60 – 20.000Hz

Crossover frequency: 5.200Hz

Dimensions HxWxD: 115 x 215 x 135 mm

Inputs: Wifi, Bluetooth V4.0 and Aux In 3.5mm stereo

Wireless network compatibility: 802.11 b/g/n, 2.4GHz only

Supported audio formats: MP3, WMA, AAC, FLAC, Apple Lossless

Power consumption WiFi/STBY/ON: 1.6W-0.43W-3W

NL: SPECIFICATIES

Type: Draagbare draadloze luidspreker

Accu: tot 30 uur (bij volumeniveau van 50%), 12 uur bij volumeniveau van 100%

Versterker: digitale klasse D, 25 watt

Tweeter: 2 x ¾ inch

Woofers: 1 x 3,5 inch

Frequentiebereik: 60 - 20.000 Hz

Overstapfrequentie: 5.200 Hz

Afmetingen (h x b x d): 115 x 215 x 135 mm

Ingangen: Wifi, Bluetooth V4.0 + Aux In (3,5 mm, stereo)

Compatibiliteit met draadloos netwerk: 802.11 b/g/n, 2,4 GHz alleen

Ondersteunde audio-indelingen: MP3, WMA, AAC, FLAC, Apple Lossless

Energieverbruik WiFi/STBY/ON: 1.6W-0.43W-3W

**WARNING**Risk of electric shock
Do not open**AVIS**Risque de choc électrique
Ne pas ouvrir

SV: Den pilförsedda blixtsymbolen i en liksidig triangel är avsedd att varna användaren för förekomsten av oisolerad "farlig spänning" innanför produktens hölje. Spänningen kan vara så hög att människor riskerar att utsättas för elektriska stötar.

EN: The lightning flash with arrowhead symbol, within an equilateral triangle, is intended to alert the user to the presence of uninsulated "dangerous voltage" within the product's enclosure that may be of sufficient magnitude to constitute a risk of electric shock to persons.

DE: Das Blitzsymbol mit Pfeilspitze im gleichseitigen Dreieck ist der Hinweis auf stromführende Teile im Geräteinneren, bei deren Berührung die Gefahr eines lebensgefährlichen Stromschlags droht.

NL: Het symbool met de bliksemschicht in een gelijkbenige driehoek is bedoeld om de gebruiker te waarschuwen voor de aanwezigheid van niet-geïsoleerde 'gevaarlijke spanning' in de behuizing van het product. Deze kan voldoende zijn om een elektrische schok bij personen te veroorzaken.



SV: Utropstecknet i en liksidig triangel är avsett att uppmärksamma användaren på att det finns viktiga instruktioner för bruk och underhåll (service) i det referensmaterial som medföljer utrustningen.

EN: The exclamation point within an equilateral triangle is intended to alert the user to the presence of important operating and maintenance (servicing) instructions in the literature accompanying the appliance.

DE: Das Ausrufezeichen im gleichseitigen Dreieck soll auf wichtige Bedienungs- und Wartungs-Hinweise in dieser Bedienungsanleitung aufmerksam machen.

NL: Het uitroepteken in een gelijkbenige driehoek is bedoeld om de gebruiker te waarschuwen voor de aanwezigheid van belangrijke bedienings- en onderhoudsinstructies in de documenten die bij het apparaat worden geleverd.

WARNING:

FÖR ATT MINSKA RISKEN FÖR BRAND ELLER ELEKTRISK STÖT, UTSÄTT INTE PRODUKTEN FÖR REGN ELLER FUKT.

OBSERVERA:

FÖR ATT MINSKA RISKEN FÖR ELEKTRISKA STÖTAR SKA DU EJ AVLÄGSNA ENHETENS HÖLJE ELLER DEN BAKRE PANELEN. UTRUSTNINGEN INNEHÅLLER INGA KOMPONENTER SOM KAN REPARERAS AV ANVÄNDAREN. ALL SERVICE SKA UTFÖRAS AV SÄRSKILT UTBILDAD PERSONAL.

WARNUNG:

UM BRAND - UND STROMSCHLAGEGFAHREN ZU VERMEIDEN, DARF DIESES GERÄT WEDER NÄSSE NOCH FEUCHTIGKEIT AUSGESETZT SEIN (Z. B. REGEN, DAMPF).

VORSICHT:

ZUR VERMEIDUNG ELEKTRISCHER SCHLÄGE DÜRFEN WEDER DIE VORDERE NOCH DIE HINTERE GEHÄUSEABDECKUNG ENTFERNT WERDEN. IM INNERN DES GERÄTES BEFINDEN SICH KEINERLEI BETRIEBSELEMENTE FÜR DEN BENUTZER. REPARATUR- UND WARTUNGSARBEITEN DÜRFEN NUR VON GESCHULTEN FACHKRÄFTEN DURCHFÜHRT WERDEN.

WARNING:

TO REDUCE THE RISK OF FIRE OR ELECTRIC SHOCK, DO NOT EXPOSE THIS APPARATUS TO RAIN OR MOISTURE.

CAUTION:

TO REDUCE THE RISK OF ELECTRIC SHOCK, DO NOT REMOVE COVER (OR BACK). NO USER-SERVICEABLE PARTS INSIDE. REFER SERVICING TO QUALIFIED SERVICE PERSONNEL.

'WAARSCHUWING:

STEL DIT APPARAAT NIET BLOOT AAN REGEN OF VOCHT OM HET RISICO OP BRAND OF EEN ELEKTRISCHE SCHOK TE VERMINDEREN.

OPGELET:

VERWIJDER DE BEHUIZING (OF ACHTERZIJDE) NIET OM HET RISICO OP EEN ELEKTRISCHE SCHOK TE VERMINDEREN. ER ZIJN GEEN ONDERDELEN DIE DOOR DE GEBRUIKER KUNNEN WORDEN ONDERHOUDEN. LAAT ONDERHOUD UITVOEREN DOOR BEVOEGDE SERVICEMEDWERKERS.

VIKTIGA SÄKERHETSFORESKRIFTER

1. Läs igenom dessa anvisningar.
2. Spara dessa anvisningar.
3. Respektera samtliga varningar.
4. Följ samtliga anvisningar.
5. Använd ej produkten i närheten av vatten.
6. Rengör endast med torr trasa.
7. Drifttemperatur (°C) 5–40
- Luftfuktighet (%) ingen kondens 30–90
8. Blockera ej ventilationsöppningarna. Följ tillverkarens anvisningar när du installerar produkten.
9. Minsta avstånd runt apparaten för tillräcklig ventilation, 10cm.
10. Ventilationen får inte hindras genom att täcka över ventilationsöppningarna med föremål såsom tändningar, dukar, gardiner m.m.
11. Installera ej produkten nära värmekällor såsom element, varmluftsutsläpp, spisar eller annan värmealstrande utrustning (t ex förstärkare).
12. Skydda nätsladden från tramp- och klämskador, i synnerhet vid anslutningen till stickkontakten, vid grenuttag och där sladden är fäst i produkten.
13. Använd endast den extrautrustning och de tillbehör som tillverkaren rekommenderar.
14. Drag ur produktens nätkontakt vid åskväder eller då produkten ej används under längre tid.
15. All service ska utföras av särskilt utbildad servicepersonal. Service erfordras då produkten har utsatts för skada. Exempel är skador på nätsladden eller dess kontakt, att vätska spillts eller främmande föremål kommit in i produkten, att produkten utsatts för regn eller fukt, att den inte fungerar normalt eller att den har tappats.
16. Skador som erfordrar service
Drag ut produktens nätkontakt ur vägguttaget och låt särskilt utbildad servicepersonal ombesörja service då något av följande inträffar:
A. Om nätsladden eller dess kontakt skadats,
B. Om vätska spillts eller främmande föremål kommit in i produkten,
C. Om produkten utsätts för regn eller vatten,
D. Om produkten ej fungerar normalt då den används enligt bruksanvisningen. Justera enbart med de regler som omfattas av bruksanvisningen. Felaktig justering med andra regler kan orsaka skador som ofta fordrar omfattande arbete av särskilt utbildad reparatör för att få utrustningen att fungera normalt igen,
E. Om produkten har tappats eller skadats på något sätt, samt
F. Om produkten prestanda förändras påtagligt indikerar detta behov av service.
17. Införande av föremål och vätska
Inga som helst föremål får införas i produkten genom dess öppningar, eftersom de kan komma i beröring med komponenter som står under farlig spänning eller orsaka kortslutning, vilket kan vålla brand eller elektrisk stöt. Produk-

ten får ej utsättas för vätskedropp eller stänk. Inga vätskefyllda föremål som t ex blomvaser får ställas på utrustningen. Inga öppna lågor, t.ex. tända stearinljus m.m. får aldrig placeras på apparaten.

18. Batterier

- Visa alltid miljöhänsyn och följ lokala bestämmelser vid avfallshandtering av batterier.
19. Se till att det finns tillräcklig ventilation om du installerar produkten i kringbyggda utrymmen, exempelvis bokhyllor eller rack. Lämna ett avstånd på 20 cm över och på ömse sidor om produkten och 10 cm bakom den. Bakkanten av hyllplan eller skiva som ligger närmast ovanför produkten ska dras fram så att det uppstår en glipa på cirka 10 cm till den bakre plattan eller väggen. På så vis bildas en utsugsliknande kanal där uppvärmd luft kan strömma upp.
 20. Använd endast medföljande strömsladd.

IMPORTANT SAFETY INSTRUCTIONS

1. Read these instructions.
2. Keep these instructions.
3. Heed all warnings.
4. Follow all instructions.
5. Do not use this apparatus near water.
6. Clean only with dry cloth.
7. Operating temperature (°C) 5–40
Humidity (%) no condensation 30–90
8. Do not block any ventilation openings. Install in accordance with the manufacturer's instructions.
9. Minimum distances around the apparatus for sufficient ventilation, 10cm.
10. The ventilation should not be impeded by covering the ventilation openings with items, such as newspapers, table-cloths, curtains, etc.
11. Do not install near any heat sources such as radiators, heat registers, stoves, or other apparatus (including amplifiers) that produce heat.
12. Protect the power cord from being walked on or pinched particularly at plugs, convenience receptacles, and the point where they exit from the apparatus.
13. Only use attachments/accessories specified by the manufacturer.
14. Unplug this apparatus during lightning storms or when unused for long periods of time.
15. Refer all servicing to qualified service personnel. Servicing is required when the apparatus has been damaged in any way, such as power-supply cord or plug is damaged, liquid has been spilled or objects have fallen into the apparatus, the apparatus has been exposed to rain or moisture, does not operate normally, or has been dropped.
16. Damage Requiring Service
Unplug the apparatus from the wall outlet and refer servicing to qualified service personnel under the following conditions:
A. When the power-supply cord or plug is damaged,

- B. If liquid has been spilled, or objects have fallen into the apparatus,
 - C. If the apparatus has been exposed to rain or water,
 - D. If the apparatus does not operate normally by following the operating instructions. Adjust only those controls that are covered by the operating instructions as an improper adjustment of other controls may result in damage and will often require extensive work by a qualified technician to restore the apparatus to its normal operation,
 - E. If the apparatus has been dropped or damaged in any way, and
 - F. When the apparatus exhibits a distinct change in performance this indicates a need for service.
17. Object and Liquid Entry
Never push objects of any kind into the apparatus through openings as they may touch dangerous voltage points or short-out parts that could result in a fire or electric shock. The apparatus shall not be exposed to dripping or splashing and no objects filled with liquids, such as vases shall be placed on the apparatus. No naked flame sources such as lighted candles etc., should never be placed on the apparatus.
18. Batteries
Always consider the environmental issues and follow local regulations when disposing of batteries.
19. The power supply and power cord for this apparatus is intended for indoor use only.

WICHTIGE SICHERHEITSHINWEISE

1. Lesen Sie bitte diese Hinweise gründlich durch.
2. Bewahren sie diese Bedienungsanleitung sorgfältig auf.
3. Beherzigen Sie alle Warnhinweise.
4. Befolgen Sie sämtliche Instruktionen.
5. Verwenden Sie dieses Gerät nie in der Nähe von Wasser (Badezimmer, Schwimmbecken, Ufer).
6. Reinigen sie das Gerät nur mit einem weichen, trockenen, nicht fuselnden Tuch.
7. Betriebstemperatur (°C): 5–40
Luftfeuchtigkeit (% , nicht kondensierend): 30–90
8. Die Lüftungsschlitze dürfen nicht verdeckt sein – daher auch bitte keine Gegenstände auf dem Gerät oder unter der Bodenplatte ablegen (Kassettschachteln, CD-Schattullen, Plattenhüllen, Bedienungsanleitungen, Programmzeitschriften etc.) denn diese behindern die Durchlüftung und somit die Kühlung der Bauteile im Innern. Nehmen Sie das Gerät nur an den vom Hersteller erlaubten Orten in Betrieb.
9. Mindestabstand um das Gerät für ausreichende Lüftung: 10 cm.

10. Die Lüftung sollte nicht durch Abdecken der Lüftungsöffnungen mit Gegenständen wie beispielsweise Zeitungen, Tischtüchern oder Vorhängen blockiert werden.
11. Betreiben Sie das Gerät niemals in der Nähe von starken Wärmequellen wie etwa Heizstrahlern, Öfen und Herden oder anderen Wärme erzeugenden Geräten (z.B. HiFi-Endstufen).
12. Mit dem Netzkabel vorsichtig umgehen – stets so legen, dass man nicht drauf treten kann, auch nicht unter Teppichböden verlegen und darauf achten, dass es nirgends geknickt wird, vor allem nicht in Stecker- bzw. Steckdosennähe oder dort, wo es aus dem Gerät kommt.
13. Verwenden Sie bitte nur vom Hersteller zugelassenes bzw. empfohlenes Zubehör.
14. Bei Unwetter oder Gewitter trennen sie das Gerät durch Ziehen des Steckers bitte ganz vom Stromnetz – und auch dann wenn sie es länger nicht benutzen.
15. Das Gehäuse nicht öffnen – die Komponenten im Geräteinneren können und dürfen nur von autorisiertem Fachpersonal gewartet und repariert werden. Bei jeglichen Änderungen am Gerät erlischt der Garantieanspruch. Sollte versehentlich Wasser oder ein Metallgegenstand (Büroklammer, Heftklammer, Draht) in das Gehäuse fallen, ziehen Sie bitte sofort den Netzstecker aus der Dose und bringen das Gerät zu einer Vertragswerkstatt. Dasselbe gilt für den Fall, dass das Netzkabel schadhafte sein sollte, Flüssigkeit ins Gehäuse gelangen, das Gerät nass wird oder intensiver Luftfeuchtigkeit ausgesetzt war, bzw. nicht mehr einwandfrei arbeitet oder heruntergefallen ist.
16. Bei Schäden, die eine Reparatur durch Fachkräfte erfordern, trennen Sie das Gerät bitte durch Ziehen des Steckers vollständig vom Netz und wenden sich an den Kundendienst, und zwar stets dann, wenn:
 - A. Das Netzgerät oder das Netzkabel beschädigt sind,
 - B. Flüssigkeit über das Gerät verschüttet wurde oder Gegenstände ins Gerät gefallen sind,
 - C. Das Gerät im Regen stand bzw. Spritzwasser oder starker Luftfeuchtigkeit ausgesetzt war,
 - D. Das Gerät nicht einwandfrei funktioniert, obwohl Sie sich an die Bedienungsanleitung halten (betätigen Sie bitte alle Bedienungselemente nur so, wie in der Bedienungsanleitung angegeben, denn unsachgemäße Handhabung kann teure Reparaturen durch Fachkräfte erfordern),
 - E. Falls das Gerät heruntergefallen ist oder auf sonstige Weise beschädigt wurde und
 - F. Das Gerät nicht mehr die gewohnte Leistung bringt (Empfang, Tonqualität, Bedienung etc.).
17. Fernhalten von Gegenständen und Flüssigkeiten aus dem Geräteinneren
Versuchen Sie niemals, mit irgendwelchen Gegenständen durch die Öffnungen des Geräts im Inneren heranzus-

tochern, denn dabei laufen Sie Gefahr, spannungsführende Teile zu berühren oder kurzuschließen, was zu einem lebensgefährlichem Stromschlag führen kann.

Nasse oder tropfende Gegenstände bitte vom Gerät fernhalten, ebenso flüssigkeitsgefüllte offene Behälter (Gläser, Blumenvasen), und diese vor allem niemals auf dem Gerät abstellen. Offenes Feuer, beispielsweise Kerzen, darf nicht auf dem Gerät platziert werden.

18. Akkupack

Beim Entsorgen des Akkupacks beachten Sie bitte die jeweils gültigen Umweltvorschriften.

19. Bitte achten Sie beim Aufstellen darauf, dass zur Belüftung des Gerätes oben und unten genügend Abstand bleibt: ca. 20 cm oberhalb und an beiden Seiten des Geräts sowie etwa 10 cm auf der Rückseite. Sonst werden die elektronischen und mechanischen Bauteile nicht genügend gekühlt. Sofern das Gerät in einem Schrank oder einem Regal betrieben werden soll, achten Sie bitte auf ausreichende Luftzufuhr und Entlüftung. Dabei sollte die rückwärtige Kante des Regalbretts oberhalb vom Gerät von der Regalrückwand rund 10 cm entfernt sein, damit warme Luft nach oben abziehen kann.

20. Netzteil und Kabel sind nur für den Gebrauch in geschlossenen Räumen und nicht für den Betrieb im Freien geeignet.

21. Verwenden Sie bitte NUR das mitgelieferte Netzteil.

BELANGRIJKE VEILIGHEIDSIINSTRUCTIES

1. Lees deze instructies;
2. Bewaar deze instructies;
3. Volg alle waarschuwingen op;
4. Volg alle instructies;
5. Gebruik dit apparaat niet in de buurt van water;
6. Maak alleen schoon met een droge doek;
7. Bedrijfstemperatuur (°C) 5-40. Luchtvochtigheid (%), niet-condenserend 30-90;
8. Blokkeer de ventilatieopeningen niet. Installeer het product overeenkomstig de instructies van de fabrikant;
9. Minimale afstand rond het apparaat voor voldoende ventilatie: 10 cm;
10. De ventilatie moet niet worden gehinderd door bedekken van de ventilatieopeningen met voorwerpen zoals kranten, tafelkleden, gordijnen, enz.;
11. Plaats het product niet in de buurt van hittebronnen, zoals radiatoren, roosters voor warme lucht, fornuizen of andere apparaten (inclusief versterkers) die warmte produceren;
12. Bescherm het netsnoer zodat er niet op wordt gestapt en zodat het niet wordt geknikt. Doe dit met name bij stekkers, stekkerdozen en op het punt waar ze op het apparaat zijn aangesloten;

13. Gebruik alleen extra systemen/accessoires die door de fabrikant zijn gespecificeerd;

14. Verwijder de stekker tijdens onweersbuien of wanneer het apparaat lange tijd niet wordt gebruikt;

15. Laat alle onderhoudswerkzaamheden uitvoeren door bevoegde servicemedewerkers. Er is onderhoud vereist als het apparaat op enige manier beschadigd is geraakt, zoals wanneer het netsnoer of de stekker is beschadigd, wanneer er vloeistof is gemorst of wanneer er voorwerpen in het apparaat zijn gevallen, wanneer het apparaat is blootgesteld aan regen of vocht, wanneer het niet normaal werkt of wanneer het is gevallen;

16. Schade waarvoor onderhoud is vereist Trek in de volgende omstandigheden de stekker uit het stopcontact en laat onderhoud uitvoeren door bevoegde servicemedewerkers:

A. Als het netsnoer of de stekker is beschadigd;

B. Als er vloeistof is gemorst of voorwerpen in het apparaat zijn gevallen;

C. Als het apparaat is blootgesteld aan regen of water;

D. Als het apparaat niet normaal werkt terwijl de bedieningsinstructies worden gevolgd. Pas alleen de bedieningselementen aan die in de bedieningsinstructies worden beschreven.

Onjuiste aanpassing van andere bedieningselementen kan mogelijk tot schade leiden. Vaak zijn uitgebreide werkzaamheden door een monteur nodig om de normale werking van het apparaat te herstellen;

E. Als het apparaat is gevallen of op enige wijze is beschadigd;

F. Als het apparaat een opvallende prestatieverandering vertoont, duidt dat op de noodzaak van onderhoud;

17. Binnengedrongen voorwerpen en vloeistoffen Druk nooit voorwerpen van welke aard dan ook door de openingen in het apparaat. Deze kunnen mogelijk gevaarlijke spanningspunten raken of kortsluiting in onderdelen veroorzaken, waardoor een brand of elektrische schok ontstaat. Het apparaat moet niet worden blootgesteld aan druppels of spetters. Er mogen geen voorwerpen die met vloeistoffen zijn gevuld, zoals vazen, op het apparaat worden geplaatst. Er mogen nooit open vuurbronnen, zoals aangestoken kaarsen, op het apparaat worden geplaatst;

18. Accu's

Houd altijd rekening met het milieu en volg de lokale regelgeving wanneer u accu's verwijderd;

19. De voeding en het netsnoer voor dit apparaat zijn alleen bedoeld voor gebruik in binnenomgevingen.

FCC

THIS DEVICE COMPLIES WITH PART 15 OF THE FCC RULES. OPERATION IS SUBJECT TO THE FOLLOWING TWO CONDITIONS:

1 - THIS DEVICE MAY NOT CAUSE HARMFUL INTERFERENCE.

2 - THIS DEVICE MUST ACCEPT INTERFERENCE RECEIVED, INCLUDING INTERFERENCE THAT MAY CAUSE UNDESIRE OPERATION.

MODEL: C3. FCC ID: 2AGNC-C3. IC 20967-C3.

FCC WARNING

Any Changes or modifications not expressly approved by the party responsible for compliance could void the user's authority to operate the equipment.

This device complies with part 15 of the FCC Rules.

Operation is subject to the following two conditions:

(1) This device may not cause harmful interference, and

(2) this device must accept any interference received, including interference that may cause undesired operation.

This equipment complies with FCC radiation exposure limits set forth for an uncontrolled environment. Note: This equipment has been tested and found to comply with the limits for a Class B digital device, pursuant to part 15 of the FCC Rules. These limits are designed to provide reasonable protection against

harmful interference in a residential installation.

This equipment generates, uses and can radiate radio frequency energy and, if not installed and used in accordance with the instructions, may cause harmful interference to radio communications.

However, there is no guarantee that interference will not occur in a particular installation. If this equipment does cause harmful interference to radio or television reception, which can be determined by turning the equipment off and on, the user is encouraged to try to correct the interference by one or more of the following measures:

- Reorient or relocate the receiving antenna.
- Increase the separation between the equipment and receiver.
- Connect the equipment into an outlet on a circuit different

IC

This device complies with Industry Canada licence-exempt RSS standard(s). Operation is subject to the following two conditions: (1) This device may not cause interference, and (2) This device must accept any interference, including interference that may cause undesired operation of the device.

Le présent appareil est conforme aux CNR d'Industrie Canada applicables aux appareils radio exempts de licence. L'exploitation est autorisée aux deux conditions suivantes:

(1) l'appareil ne doit pas produire de brouillage, et

(2) l'utilisateur de l'appareil doit accepter tout brouillage radioélectrique subi, même si le brouillage est susceptible d'en compromettre le fonctionnement.



www.audiopro.com
www.facebook.com/audiopro
[instagram.com/audioprosound](https://www.instagram.com/audioprosound)

ADDON C3



FR: Guide de démarrage rapide

ES: Guía de inicio rápido

IT: Guida di avvio rapido

FI: Pikaopas

 **audio pro**

CONNECTED

WELCOME TO MULTIROOM HIFI

The Audio Pro Connected HiFi products lets you enjoy wireless multiroom sound that enables you to enjoy your favorite music anywhere and everywhere around your home.

By utilizing your existing home network and the Audio Pro app on your iOS or Android™ device, you can explore, browse, and play music from your own music library or from many online streaming music services.

In addition to easy wifi connection there is also Bluetooth wireless technology if you don't have a network. You can also connect your TV, turntable or cd-player by cable to enjoy all your music.

The legendary Audio Pro sound quality is included.



Your new speaker has Spotify Connect built in. You need a Spotify Premium subscription to take advantage of Spotify Connect. Spotify Connect lets you control the music playing on your device, using the Spotify app on your mobile, tablet or PC. Listening is seamless. You can take calls, play games, even switch your phone off – all without interrupting the music. Learn more at spotify.com/connect

The Spotify software is subject to third party licenses found here: www.spotify.com/connect/third-party-licenses



© Apple, the Apple logo, Airplay, iPad, iPhone, and iPod touch are trademarks of Apple Inc., registered in the U.S. and other countries. App Store is a service mark of Apple Inc.

Bluetooth® 4.0

The Bluetooth® word mark and logos are registered trademarks owned by Bluetooth SIG, Inc. and any use of such marks by AUDIO PRO AB, is under license. Other trademarks and trade names are those of their respective owners.



The Wi-Fi CERTIFIED Logo is a certification mark of the Wi-Fi Alliance.

Google, the Google logo, Google Apps, Android, Android Market, Google Places, Google Maps, YouTube, Google Navigation, Google Calendar, Gmail and Google Search are trademarks of Google Inc. Android™ is a trademark of Google, Inc. The Android robot is created and shared by Google and used according to the Creative Commons 3.0 Attribution License.



© AUDIO PRO AB, SWEDEN. ALL RIGHTS RESERVED.

TRADEMARKS ARE THE PROPERTY OF AUDIO PRO AB, SWEDEN.

Audio Pro, Box 22272, Garnisonsgatan 52, SE-250 24 Helsingborg, Sweden

©1978-2018 Audio Pro AB Sweden.

Audio Pro®, the Audio Pro logotype, the 'a' symbol, and ace-bass® are all registered trademarks of Audio Pro AB, Sweden. All rights reserved.

Audio Pro follows a policy of continuous advancement in development.

Specifications may be changed without notice.

All other products and services mentioned may be trademarks or service marks of their respective owners.

THIS DOCUMENT CONTAINS INFORMATION THAT IS SUBJECT TO CHANGE WITHOUT NOTICE.

AVANT D'UTILISER | ANTES DE UTILIZAR
PRIMA DI UTILIZZARE | ENNEN KUIN KÄYTÄT

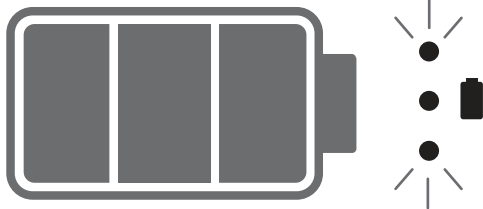
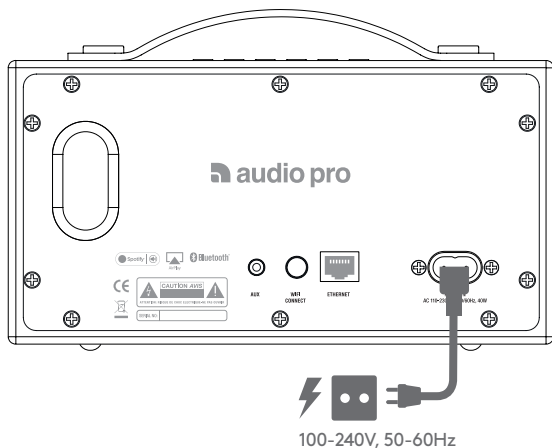

Charger complètement la batterie
avant d'utiliser le haut-parleur la
première fois.

Cargue la batería totalmente
antes de utilizar el altavoz por primera
vez.

Caricare completamente la batteria
Prima di utilizzare l'altoparlante prima
volta.

Lataa akku täyteen ennen kaiuttimen
ensimmäistä kertaa.

BATTERIE & WIFI | BATERÍA & WIFI
BATTERIA & WIFI | AKKU & WIFI

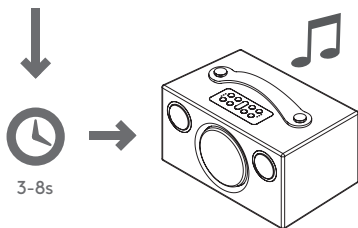

LECTURE EN MODE BATTERIE

Lors d'un changement de source de BT ou AUX à WiFi, laissez quelques secondes à l'enceinte pour se connecter à votre réseau WiFi.

REPRODUCIR EN MODO BATERÍA

Cuando cambias la fuente de BT o AUX a WiFi, deja que pasen un par de segundos para que el altavoz se conecte a tu red wifi.

RIPRODUZIONE IN MODALITÀ BATTERIA

Quando si modifica la sorgente da BT o AUX a Wi-Fi, attendere un paio di secondi affinché l'altoparlante si colleghi alla rete Wi-Fi.

TOISTAMINEN AKKUTILASSA

Kun vaihdat lähdetä BT:stä tai AUX:stä Wi-Fiin, kaiuttimelta kestää pari sekuntia luoda yhteys wifi-verkoon.

BOUTONS | BOTONES | CONTROLLI | PAINIKKEET

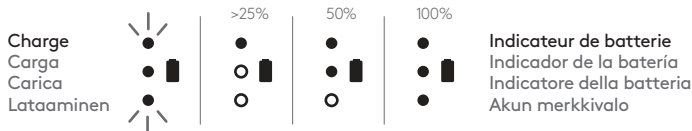

Sélection de la source
Seleccionar fuente de audio
Selezionare la sorgente
Valitse äänilähde

Lecture/Pause
Reproducir/Pausar
Riproduzione/Pausa
Toista/keskeytä

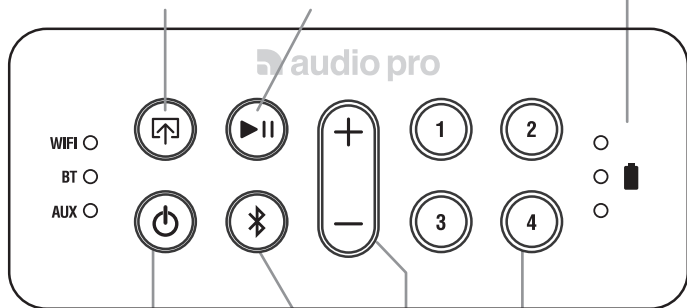

Marche/Veille
Encendido/Modo en espera
On/Standby
Päällä/valmiustila

Préréglages Wi-Fi
Preconfiguraciones
Preselezioni Wi-Fi
Wi-Fi-esiasetukset

Paire Bluetooth
Bluetooth Par
Coppia Bluetooth
Parinmuodostus
Bluetoothiin

Contrôle du volume
Control de volumen
Controllo del volume
Äänenvoimakkuus

VUE ARRIÈRE | VISTA TRASERA
VISTA POSTERIORE | TAKANÄKYMÄ

Connexion au réseau
Conexión a la red
Connessione alla rete
Verkkoon liittäminen

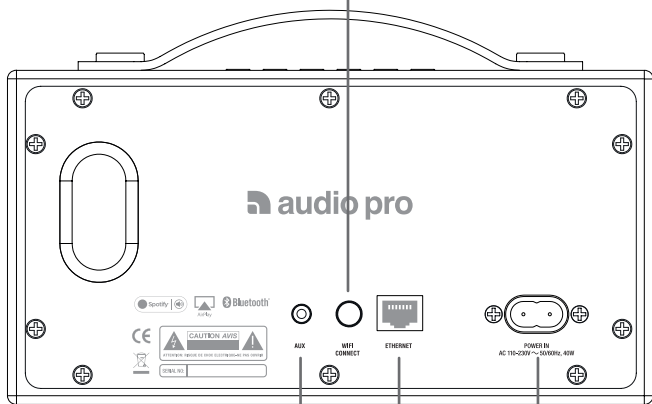

CONDITIONS PRÉALABLES IMPORTANTES

● RÉSEAU : votre réseau doit disposer d'une connexion Internet haut débit, car le système Audio Pro est conçu pour appliquer des mises à jour logicielles gratuites et en ligne.

REMARQUE :

Les enceintes Audio Pro communiquent via un réseau domestique 2,4 GHz et utilisent la technologie sans fil 802.11 b/g/n. Les réseaux 5 GHz ne sont pas pris en charge dans une configuration Audio Pro.

● ROUTEUR : modem DSL/câble ou connexion fibre jusqu'à l'abonné haut débit pour une lecture correcte depuis des services musicaux sur Internet. Les routeurs peuvent présenter des niveaux de performances différents. Veuillez utiliser un bon routeur sans fil afin d'obtenir les meilleures performances possible.

REQUISITOS BÁSICOS

● RED: tu red debe disponer de una conexión a internet de alta velocidad, ya que el sistema Audio Pro está diseñado para utilizar actualizaciones de software en línea gratuitas.

NOTA:

Los altavoces Audio Pro se comunican a través de una red doméstica de 2,4 GHz compatible con tecnología 802.11 b/g/n inalámbrica. Las redes de 5 GHz no son compatibles en la configuración de Audio Pro.

● ROUTER: DSL/cable de módem de alta velocidad o conexión de banda ancha de fibra hasta el hogar para la correcta reproducción de servicios de música por internet. Los distintos modelos de router proporcionan diferentes niveles de rendimiento. Utiliza un router inalámbrico de buena calidad para lograr el mejor rendimiento posible.

REQUISITI PRINCIPALI

● RETE: la rete deve disporre di una connessione Internet ad alta velocità, poiché il sistema Audio Pro è progettato per utilizzare aggiornamenti software online gratuiti.

NOTA:

Gli speaker Audio Pro comunicano tramite una rete domestica da 2,4 GHz con il supporto per la tecnologia wireless 802.11 b/g/n. Le reti da 5 GHz non sono supportate in una configurazione Audio Pro.

● ROUTER: modem DSL/cavo ad alta velocità o connessione FttH (Fibre-to-the-Home, cablaggio in fibra fino all'utente) a banda larga per una riproduzione adeguata di servizi musicali basati su Internet. Differenti router offrono differenti livelli di prestazioni. Si prega di usare un buon router wireless per ottenere le migliori prestazioni possibili.

TÄRKEIMMÄT VAATIMUKSET

● VERKKO: Verkossa tulee olla nopea Internet-yhteys, sillä Audio Pro -järjestelmä hyödyntää ilmaisia verkko-ohjelmistopäivityksiä.

HUOMIOI SEURAAVAT:

Audio Pro -kaiuttimien tiedonsiirto tapahtuu 2,4 GHz:n kotiverkossa langattomalla 802.11 b/g/n -teknologialla. 5 GHz:n verkkoja ei tueta Audio Pro -asetuksissa.

● REITITIN: nopea DSL-/kaapelimodeemi tai kodin kuitulaajakaistaliittymä verkko-pohjaisten musiikkipalvelujen asianmukaiseen toistoon. Eri reitittimillä on erilaiset suorituskyvyt. Käytä laadukasta langatonta reititintä parhaan suorituskyvyn saavuttamiseksi.

● NETZWERK: Ihr Netzwerk muss über eine schnelle Internetverbindung verfügen, weil das Audio-Pro-System dazu entwickelt wurde, kostenlose Online-Softwareupdates zu nutzen.

CONNEXION AU RÉSEAU | CONEXIÓN A LA RED CONNESSIONE ALLA RETE | VERKKOON LIITTÄMINEN

Vous avez besoin de ces éléments | Necesitas
Occorre quanto segue | Tarvitset seuraavat

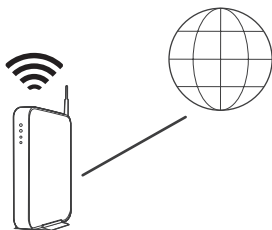

Routeur sans fil avec une connexion Internet.

Router inalámbrico con conexión a internet

Router wireless con connessione Internet.

Langaton reititin, jolla on Internet-yhteys



Appareil iOS ou Android connecté à votre réseau.

Dispositivo iOS o Android conectado a tu red

Dispositivo iOS o Android connesso alla rete

iOS- tai Android-laite, joka on liitetty verkkoon



Votre mot de passe wifi

Su contraseña wifi

La tua password wifi

Wifi-salasanasi

L'encodage des caractères UTF8 pour le mot de passe est pris en charge. (Pas de ääö ou de caractères spéciaux.)

El conjunto de caracteres UTF8 es compatible para crear la contraseña. (Los caracteres ääö o especiales no lo son).

Zeichensatz UTF8 für Passwort wird unterstützt. (Nicht ääö oder Sonderzeichen).

Tukee UTF8-merkkivalikoimaa salasanaan varten. (Ei kirjaimia ääö tai erikoismerkkejä.)

1. CONNEXION À L'ALIMENTATION | CONEXIÓN A LA CORRIENTE | COLLEGAMENTO ALL'ALIMENTAZIONE | KYTKE VIRTAA



100-240V
50-60Hz



30-60s

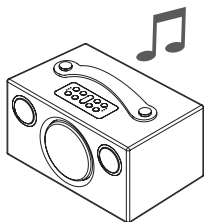

- Après le son, le haut-parleur est prêt pour la configuration.
- Después del sonido, el altavoz está listo para la configuración.
- Dopo il suono, il diffusore è pronto per l'installazione.
- Sen jälkeen ääni, kaiutin on valmis setup.

Placez l'enceinte près du routeur pour effectuer la configuration. Vous pouvez ensuite voir la force du signal dans l'application pour tester d'autres positions.

Coloca el altavoz cerca del router cuando estés realizando la configuración. A continuación puedes ver la potencia de la señal en la aplicación con objeto de probar otras ubicaciones.

Quando si esegue la procedura di configurazione, posizionare lo speaker vicino al router. Successivamente sarà possibile visualizzare nell'app la potenza del segnale per testare diverse posizioni.

Aseta kaiutin reitittimen lähelle asetusten ajaksi. Tämän jälkeen näet signaalivoimakkuuden sovelluksesta muiden sijaintien testaamiseksi.

OPTION

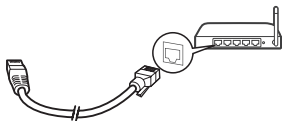

Connectez un réseau câblé avec un câble Ethernet.

Conéctalo a una red cableada con un cable Ethernet..

Eseguire la connessione a una rete cablata con un cavo Ethernet.

Yhdistä langalliseen verkkoon Ethernet-kaapelilla.

2. TÉLÉCHARGEZ L'APPLICATION | DESCARGA DE LA APLICACIÓN | DOWNLOAD DELL'APP | LATAA SOVELLUS

Recherchez « Audio Pro Control »

Busca "Audio Pro Control"

Cercare "Audio Pro Control"

Etsi "Audio Pro Control" -sovellus.



Lancez l'application et suivez les instructions .

Abre la aplicación y sigue las instrucciones.

Avviare l'app e seguire le istruzioni.

Käynnistä sovellus ja noudata ohjeita.

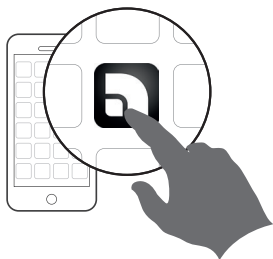

3. AJOUT D'UNE ENCEINTE | AÑADIR UN ALTAVOZ AGGIUNGI SPEAKER | LISÄÄ KAIUTIN

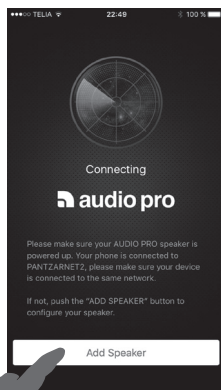

PRÉSENTATION DE L'APPLICATION | RESUMEN DE LA APLICACIÓN | PANORAMICA DELL'APP | SOVELLUS YLEISESTI

ÉCRANS PRINCIPAUX | VISTAS PRINCIPALES SCHERMATE PRINCIPALI | PÄÄNÄYTÖT

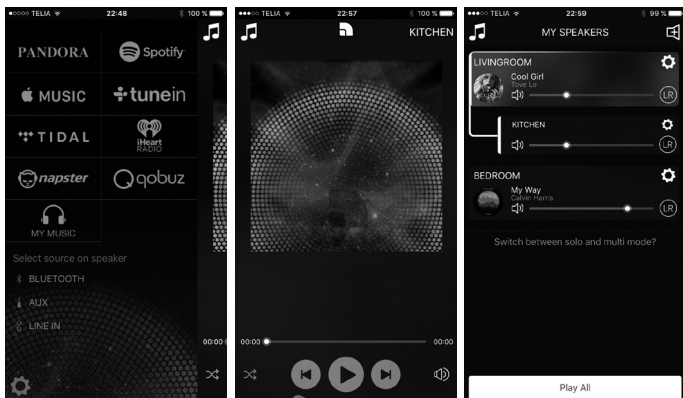

1.
Services et sources
musicaux.
Servicios y fuentes
de música.
Servizi musicali e
sorgenti.
Musiikkipalvelut ja
-lähteet.

2.
Écran du lecteur
Vista del reproductor
Schermata del lettore
Soitinnäkymä

3.
Liste des enceintes/
appareils.
Lista de altavoces/
dispositivos.
Elenco di speaker/
dispositivi.
Kaiutin-/laiteluettelo.

Vers l'écran du lecteur
Ir a la vista del reproductor
Alla schermata del lettore
Soitinnäkymään

Appareils groupés,
principal en haut.

Dispositivos agrupados,
el principal en la parte
superior.

Dispositivi raggruppati,
dispositivo principale
in alto.

Ryhmitetyt laitteet,
päälaite yllä

Volume

Volumen

Volume

Äänenvoimakkuus

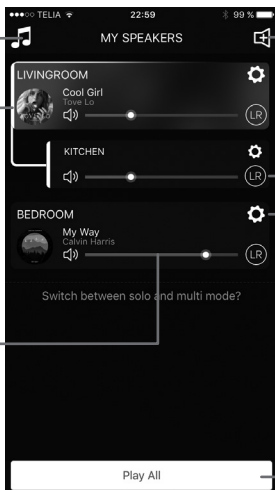

Ajout appareil

Añadir dispositivo

Aggiunta di dispositivo

Kaiuttimen/laitteen

lisääminen

Sélection réglages stéréo
gauche/droite

Seleccionar ajustes es-

téreo izquierda/derecha

Selezione stereo - im-

postazioni sinistra/destra

Stereon valinta - vasen/

oikea-asetukset

Réglages

Ajustes

Impostazioni

Asetukset

Lecture/Pause tout

Reproducir/Pausar todo

Riproduzione/Pausa tutto

Toista/keskeytä kaikki

Réglage graves/aigus
Ajuste de graves/agudos
Regolazione bassi/alti
Basson/diskanttien säätö

Réglage minuteur
de sommeil
Configurar temporizador
de apagado
Impostazione timer di
sospensione
Uniajastimen asetukset

Contrôle de la
connexion Wi-Fi
Comprobar la conexión
Wi-Fi
Controllo connessione
WiFi
WiFi-yhteyden tarkistus

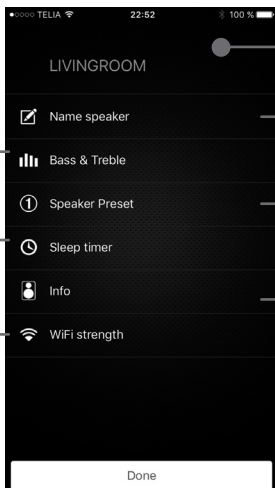

Renommer

Cambiar el nombre

Cambio del nome

Muuta nimeä

Choisir préreglage

Seleccionar preconfiguración

Selezione preimpostazione

Valitse esiasetus

Informations sur l'appareil

Información de dispositivo

Informazioni sul dispositivo

Laitetiedot

GROUPEMENT DES ENCEINTES AGRUPACIÓN DE ALTAVOCES RAGGRUPPAMENTO DI SPEAKER KAIUTTIMIEN RYHMITTÄMINEN

Appuyez longuement sur le champ de l'enceinte en le faisant glisser sur l'autre champ pour les regrouper. Pour les dissocier, appuyez longuement sur l'enceinte tout en la faisant glisser sous le trait pointillé.

Mantén pulsado el campo del altavoz mientras lo arrastras al otro campo con objeto de agruparlos. Para desagruparlos, mantén pulsado el campo del altavoz mientras lo arrastras por debajo de la línea de puntos.

L'enceinte sur laquelle vous relâchez l'enceinte devient sur site l'enceinte principale. La musique est diffusée sur toutes les enceintes d'un même groupe. Leurs volumes peuvent être réglés séparément. Un groupe peut contenir jusqu'à 6 enceintes.

El altavoz sobre el que sueltas el campo de altavoz se convertirá en el altavoz principal. La música se reproducirá en todos los altavoces de un grupo. El volumen se puede ajustar por separado. Se pueden combinar hasta 6 altavoces en un grupo.

Premere e tenere premuto il campo dello speaker mentre lo si trascina sull'altro campo per raggrupparli. Per separarli nuovamente, premere e tenere premuto il campo dello speaker mentre lo si trascina sotto la linea punteggiata.

Paina kaiuttimen kenttää ja pidä sitä painettuna samalla kun vedät sen toiseen kenttään muodostaaksesi ryhmän. Jos haluat poistaa ryhmittymisen, paina kaiuttimen kenttää ja pidä sitä painettuna samalla kun vedät sen katkoviivan alle.

Lo speaker su cui viene rilasciato il campo dello speaker trascinato diventa lo speaker principale. La musica verrà riprodotta su tutti gli speaker di un gruppo. È possibile regolarne separatamente il volume. In un gruppo è possibile combinare fino a 6 speaker.

Kaiuttimesta, johon siirret kaiuttimen kentän, tulee pääkaiutin. Musiikki soi kaikissa ryhmän kaiuttimissa. Kaiuttimien äänenvoimakkuutta voi säätää erikseen. Yhteen ryhmään voi lisätä enintään 6 kaiutinta.

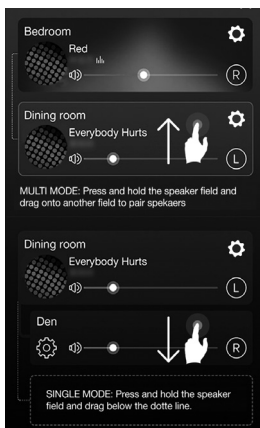

DÉFINITION D'UN PRÉRÉGLAGE | CÓMO REALIZAR UNA PRECONFIGURACIÓN | ECUZIONE DI UNA PRESELEZIONE | ESIASETUKSEN MÄÄRITTÄMINEN

1. SUR L'ENCEINTE EN EL ALTAVOZ | SULLO SPEAKER | KAIUTTIMESSA

Lisez le contenu dans l'application.
Appuyez sur le bouton de préréglage
pendant environ 3 s jusqu'à ce que vous
entendiez le son. Et voilà !

Reproduce contenido en la aplicación.
Pulsa el botón de preconfiguración
durante unos 3 segundos hasta que se
escuche el sonido. ¡Listo!

2. DANS L'APPLICATION EN LA APLICACIÓN NELL'APP | SOVELLUKSESSA



Dans l'application, pendant que vous
utilisez les différents services, appuyez
sur l'icône de l'enceinte.

Cuando utilices los distintos servicios
de música en la aplicación, pulsa el
icono del altavoz.

Quando si sta usando uno dei servizi
all'interno dell'app, premere l'icona
dello speaker.

Kun olet eri palveluita käyttävässä
sovelluksessa, paina kaiuttimen
kuvaketta.

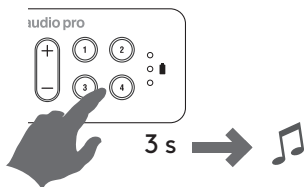

Riprodurre il contenuto nell'app.
Premere il tasto di preselezione per
circa 3 secondi fino a quando non viene
emesso un suono. Fatto!

Toista sisältöä sovelluksessa. Pidä
esiasetuspainiketta painettuna noin 3
sekunnin ajan, kunnes kuulet ääntä.
Valmis!

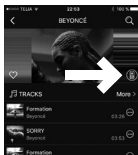

Tidal

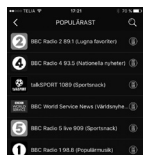

Tune-in

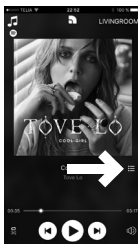

Spotify

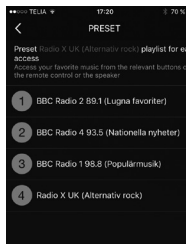

LECTURE DEPUIS SPOTIFY | REPRODUCCIÓN DESDE SPOTIFY RIPRODUZIONE DA SPOTIFY | TOISTO SPOTIFYSTÄ

Écoutez la musique à fond avec Spotify Connect :

1. Connectez votre enceinte Audio Pro à votre réseau WiFi.
2. Ouvrez l'application Spotify sur votre téléphone, votre tablette ou votre ordinateur portable en utilisant le même réseau WiFi.
3. Lisez une chanson et sélectionnez Appareils disponibles.
4. Sélectionnez votre enceinte Audio Pro et écoutez.

Escucha en voz alta con Spotify Connect:

1. Conecta tu altavoz Audio Pro a tu red wifi
2. Abre la aplicación de Spotify en tu teléfono, tableta u ordenador portátil usando la misma red wifi.
3. Reproduce una canción y selecciona Dispositivos disponibles.
4. Selecciona tu altavoz Audio Pro y empieza a escuchar.

Ascolta a pieno volume con Spotify Connect:

1. Collega il tuo diffusore Audio Pro alla tua rete Wi-Fi
2. Apri l'app Spotify sul tuo telefono, tablet o laptop usando la stessa rete Wi-Fi.
3. Riproduci una canzone e seleziona Dispositivi disponibili.
4. Seleziona il tuo diffusore Audio Pro e inizia ad ascoltare.

Kuuntelu Spotify Connectilla:

1. Kytke Audio Pro -kaiutin wifi-verkkoon
2. Avaa Spotify-sovellus puhelimessa, tabletissa tai kannettavassa tietokoneessa samassa wifi-verkossa.
3. Toista kappale ja valitse Käytettävissä olevat laitteet.
4. Valitse Audio Pro -kaiuttimesi ja aloita kuuntelu.

Vous avez besoin d'un compte Spotify Premium pour pouvoir utiliser Spotify Connect.

Necesitas una cuenta Premium de Spotify para poder utilizar Spotify Connect.

Per usare Spotify Connect, è necessario un account Spotify Premium.

Sinulla on oltava Spotify Premium -tili voidaksesi käyttää Spotify Connect -toimintoa.

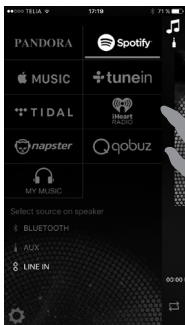

L'application Spotify se lance
 Abre la aplicación de Spotify
 Avviare l'app Spotify
 Avaa Spotify-sovellus



Lisez la musique
 Reproduce música
 Riprodurre la musica
 Toista musiikkia

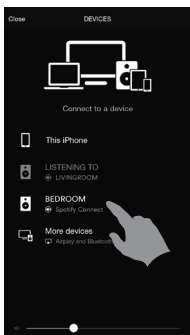

Choisissez votre enceinte
 Elige tu altavoz
 Scegliere il proprio speaker
 Valitse kaiutin

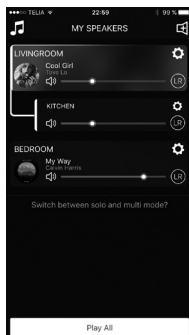

Revenez à l'application Audio Pro
 Vuelve a la aplicación de Audio Pro.
 Tornare all'app Audio Pro
 Audio Pro -sovellukseen.

LECTURE DEPUIS APPLE MUSIC AVEC AIRPLAY
REPRODUCIR DESDE APPLE MUSIC USANDO AIRPLAY
RIPRODUZIONE DA APPLE MUSIC USANDO AIRPLAY
TOISTO APPLE MUSICISTA AIRPLAYN VÄLITYKSELLÄ



Apple Music öppnas
Apple Music launches
Die Apple-Music-App
starten
Apple Music wordt
gestart

An advertisement for Apple Music. It features a black and white photograph of a woman with long dark hair wearing large headphones, looking to the right. The background is a textured wall. The Apple Music logo is prominently displayed in the center. Below the logo, there is text in Swedish and English. At the bottom, there is a button that says 'FA 3 MÅNADER GRATIS' and the text 'INTE NU' below it.

Apple MUSIC

BÖRJA LYSSNA NÄR DU VILL

Gå med i Apple Music och strömma den här låten eller i stort sett alla låtar som någonsin har spelats in – få expertrekommendationer bara för dig. Plus, obegränsad radio, hela ditt musikbibliotek – allt på en och samma plats.

FA 3 MÅNADER GRATIS

INTE NU

Selon les règles d'Apple, vous pouvez lire de la musique sur une seule enceinte à la fois. Une diffusion dans plusieurs pièces n'est pas possible avec Apple Airplay.

De acuerdo con las normativas de Apple, solo puedes reproducir música en un altavoz cada vez. La reproducción multisala no es posible con Apple Airplay.

In base alle normative di Apple, puoi riprodurre la musica su un solo diffusore per volta. La riproduzione in locali diversi non è possibile con Apple Airplay.

Applen määräysten mukaan voit toistaa musiikkia vain yhdellä kaiuttimella kerrallaan. Toisto monessa huoneessa ei ole mahdollista Apple Airplayllä.

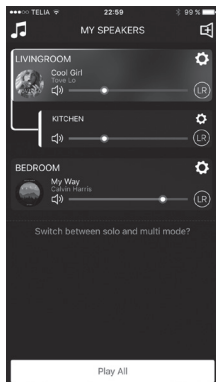
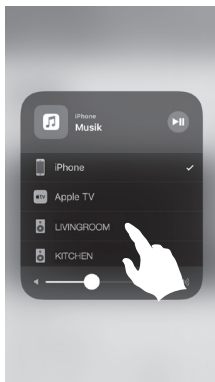
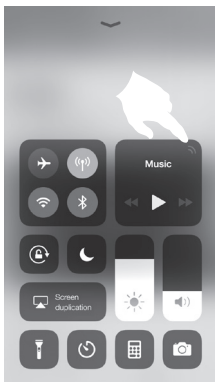

Sur votre appareil iOS, balayez vers le haut depuis le bas de l'écran pour ouvrir le Centre de commande. Appuyez sur AirPlay et choisissez l'enceinte.

En tu dispositivo iOS, desplázate hacia arriba desde la parte inferior de la pantalla para abrir el Centro de Control. Toca en AirPlay y elige el altavoz.

Sul proprio dispositivo iOS, scorrere verso l'alto la schermata per aprire il Centro di controllo. Toccare AirPlay e scegliere lo speaker.

Pyyhkäise ylöspäin näytön alalaidasta avataksesi iOS-laitteesi ohjauskeskuksen. Napauta AirPlayta ja valitse kaiutin.

Revenez à l'application Audio Pro et gérez votre musique.

Vuelve a la aplicación de Audio Pro y gestiona tu música

Tornare all'app Audio Pro e gestire la propria musica.

Palaa Audio Pro -sovellukseen ja hallinnoi musiikkiasi.

BLUETOOTH

APPAIREZ | PAR | COPPIA | PARINMUODOSTUS

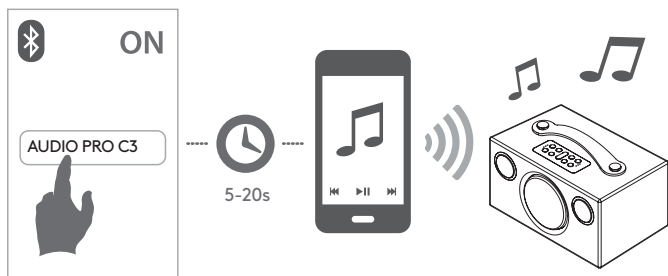
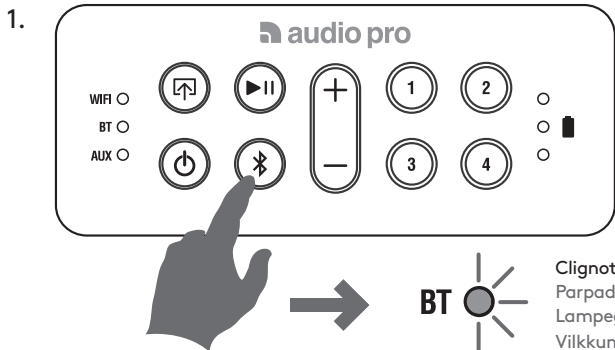

LECTURE DEPUIS DES APPAREILS CONNECTÉS
REPRODUCCIÓN DESDE DISPOSITIVOS CONECTADOS
RIPRODUZIONE DA DISPOSITIVI CONNESSI
SOITTO LIITETYISTÄ LAITTEISTA

1.

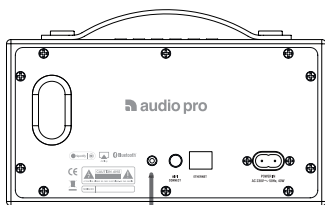

Branchez un câble

Conecta por medio de un cable

Eseguire la connessione con un cavo

Yhdistä johdolla



2.



WIFI ○

BT ○

AUX ●



MON ENCEINTE NE SE CONNECTE PAS À MON RÉSEAU

- Vérifiez que votre appareil mobile est connecté à votre réseau sans fil avant de tenter de connecter votre enceinte
- Placez l'enceinte près du routeur pour effectuer la configuration. Vous pouvez ensuite voir la force du signal dans l'application pour d'autres positions
- Nos enceintes peuvent connecter uniquement à un réseau sans fil 2,4 GHz
- Essayez de connecter l'enceinte avec un câble Ethernet

J'OBTIENS LE MESSAGE « ÉCHEC DE LA CONNEXION DE L'APPAREIL »

- Rapprochez l'enceinte du routeur
- Vérifiez que votre appareil mobile est connecté au même réseau
- Appuyez sur le bouton « Wi-Fi Connect » à l'arrière de l'enceinte, puis appuyez sur l'icône « Ajout d'enceinte » dans l'application.

LA MUSIQUE SE COUPE/SAUTE OU SUBIT DES RETARDS

- Vérifiez que votre connexion Internet fonctionne correctement
- Vérifiez les autres appareils du réseau, ils peuvent utiliser une bande passante importante. En particulier les téléchargements ou la diffusion de vidéo haute résolution.
- Vérifiez la force du signal dans l'application Audio Pro ; si la force du signal est basse, rapprochez-vous du routeur ou connectez-vous avec un câble Ethernet

L'AUDIO SUBIT DES RETARDS SUR LA CONNEXION À MON TÉLÉVISEUR

- Déplacez le commutateur de lecture au dos sur « Input Play »

MI ALTAVOZ NO SE CONECTA A MI RED

- Asegúrate de que tu dispositivo móvil está conectado a tu red inalámbrica antes de intentar conectarlo a tu altavoz
- Coloca el altavoz cerca del router cuando estés realizando la configuración. A continuación puedes ver la potencia de la señal de otras ubicaciones en la aplicación
- Nuestros altavoces solo se pueden conectar a una red inalámbrica de 2,4 GHz
- Prueba conectando el altavoz con un cable Ethernet

ME APARECE EL MENSAJE "CONEXIÓN DEL DISPOSITIVO FALLIDA"

- Acerca el altavoz al router
- Asegúrate de que tu dispositivo móvil está conectado a la misma red
- Pulsa el botón "Conexión Wi-Fi" en la parte trasera del altavoz y pulsa el icono "Añadir altavoz" en la aplicación.

LA MÚSICA SE CORTA/SALTA O SUFRE RETARDO

- Comprueba si tu conexión a internet funciona correctamente
- Verifica si hay otros dispositivos en la red ya que pueden estar consumiendo mucho ancho de banda. Sobre todo, comprueba si hay descargas o transmisión de vídeos de alta resolución en curso.
- Comprueba la potencia de la señal en la aplicación Audio Pro. Si la potencia de la señal es baja, acerca el altavoz al router o conéctalo con un cable Ethernet

EL AUDIO LLEGA CON RETARDO CUANDO LO CONECTO A MI TELEVISOR

- Mueve el interruptor de playback de la parte trasera a la posición "Reproducción de entrada"

IL MIO SPEAKER NON SI CONNETTE ALLA RETE

- Assicurarsi che il dispositivo mobile sia connesso alla propria rete wireless prima di provare a connettere lo speaker
- Quando si esegue la procedura di configurazione, posizionare lo speaker vicino al router. Successivamente sarà possibile visualizzare nell'app la potenza del segnale per testare diverse posizioni.
- I nostri speaker sono in grado di connettersi solo a una rete wireless da 2,4 GHz
- Provare a connettere lo speaker con un cavo Ethernet

VIENE VISUALIZZATO IL MESSAGGIO "DEVICE CONNECTION FAILED" (CONNESSIONE DISPOSITIVO NON RIUSCITA)

- Avvicinare lo speaker al router
- Assicurarsi che il dispositivo mobile sia connesso alla stessa rete
- Premere il tasto "Wi-Fi Connect" (Connessione Wi-Fi) sulla parte posteriore dello speaker, quindi premere l'icona "Aggiungi speaker" nell'app.

LA MUSICA SI INTERROMPE, VIENE RIPRODOTTA A SCATTI OPPURE SI VERIFICANO RITARDI

- Assicurarsi che la connessione Internet funzioni correttamente
- Controllare che altri dispositivi in rete non usino troppa larghezza di banda, in particolare per download o per lo streaming di video ad alta risoluzione.
- Controllare la potenza del segnale nell'app Audio Pro. Se il segnale è debole, avvicinarsi al router oppure eseguire la connessione usando un cavo Ethernet

L'AUDIO È RITARDATO QUANDO CONNETTO LO SPEAKER AL TELEVISORE

- Spostare su "Input Play" (Riproduzione ingresso) l'interruttore di commutazione della riproduzione sulla parte posteriore.

KAIUTTIMENI EI YHDISTY VERKKOON

- Varmista, että mobiililaitteesi on liitettynä langattomaan verkkoon, ennen kuin yrität luoda yhteyden kaiuttimeen.
- Aseta kaiutin reitittimen lähelle asetusten ajaksi. Tämän jälkeen näet signaalinvoimakkuuden sovelluksesta muiden sijaintien testaamiseksi.
- Kaiuttimemme voidaan liittää vain 2,4 GHz:n langattomaan verkkoon.
- Koeta yhdistää kaiutin Ethernet-kaapelin välityksellä.

SAAN VIESTIN "LAITTEEN LIITTÄMINEN EPÄONNISTUI"

- Siirrä kaiutin lähemmäs reititintä.
- Varmista, että mobiililaitteesi on liitettynä samaan verkkoon.
- Paina kaiuttimen takana olevaa "Wi-Fi Connect" -painiketta ja paina sovelluksen Lisää kaiutin -kuvaketta.

MUSIIKKI KESKEYTYY/PÄTKII TAI SIINÄ ON VIIVEITÄ

- Varmista, että verkkoyhteytesi toimii kunnolla
- Tarkista, onko verkossa muita laitteita, jotka saattavat käyttää suurta määrää kaistanleveyttä. Esimerkiksi suuritarkkuuksisten videoiden lataaminen tai suoratoisto käyttää paljon kaistanleveyttä.
- Tarkista signaalinvoimakkuus Audio Pro -sovelluksesta. Jos signaali on heikko, siirry lähemmäksi reititintä tai käytä Ethernet-kaapelia

ÄÄNI SAAPUU VIIVEELLÄ, KUN KAIUTIN ON LIITETTYNÄ TELEVISIOON

- Kytke takana oleva toistokytkin "Input Play" -asentoon

REEMPLACER LA BATTERIE | CAMBIO DE BATERÍA
SOSTITUZIONE BATTERIA | VAIHDA PARISTO

N'utilisez que la batterie d'origine Audio Pro!
Utilice únicamente la batería Audio Pro original!
Utilizzare solo batterie Audio Pro originale!
Käytä vain Audio Pro:n alkuperäistä akkua!

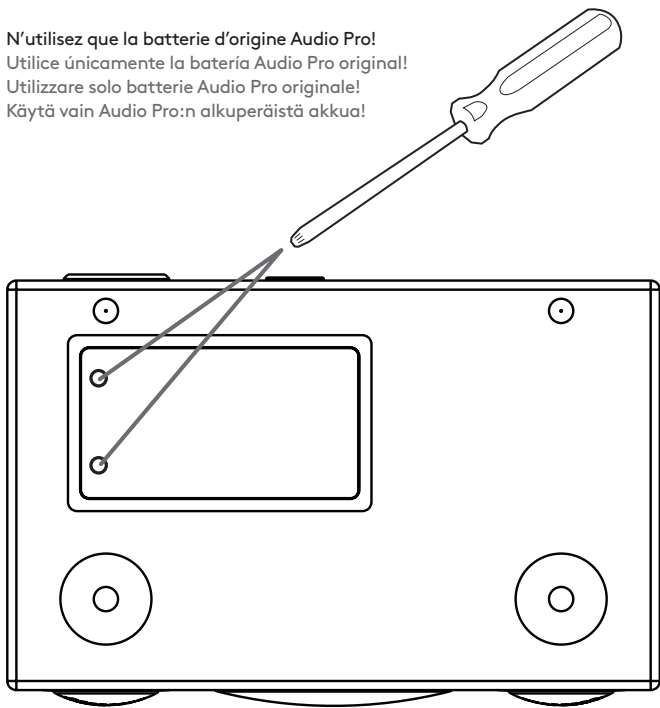

ENTRETIEN DE LA BATTERIE | CUIDADOS DE LA BATERÍA CURA DELLA BATTERIA | AKUN KÄYTTÖ



1. À utiliser et recharger de préférence à température ambiante.

2. Si l'appareil n'est pas utilisé ni branché pendant une longue période, il doit être rechargé tous les deux mois. Par exemple, si vous laissez l'enceinte dans votre résidence d'été pendant l'hiver, laissez le câble d'alimentation branché pour préserver la batterie.

1. Utilízala y cárgala preferiblemente a temperatura ambiente.

2. Si el dispositivo va a estar sin utilizarse ni conectarse a la corriente durante un periodo prolongado, debe cargarse cada dos meses. Por ejemplo, si vas a dejar el altavoz en tu residencia de verano durante el invierno, deja el cable de alimentación conectado para conservar la batería en buen estado.

1. Utilizzare e caricare preferibilmente a temperatura ambiente.

2. Se il dispositivo non viene utilizzato per un periodo di tempo prolungato senza essere collegato all'alimentazione, deve essere caricato ogni due mesi. Se ad esempio lasci il diffusore nella casa estiva durante l'inverno, lascia il cavo di alimentazione collegato alla rete elettrica per preservare la batteria.

1. Käytä ja lataa mieluiten huoneenlämmössä.

2. Jos laite on pitkään käyttämättä ilman, että se on kytketty virtalähteeseen, se on ladattava kahden kuukauden välein. Jos esimerkiksi jätät kaiuttimen kesämökillesi talven yli, anna virtajohdon olla kytkettynä akun suojaamiseksi.

FR: CARACTÉRISTIQUES

Type: enceinte stéréo amplifiée avec bass-reflex

Batterie: Jusqu'à 30h (à 50% vol). 12h à 100% vol.

Amplificateur: amplificateur numérique de Classe D, 25W

Tweeter: tweeter à dôme en tissu de 2 x ¾"

Woofers: base de 1 x 3.5"

Plage de fréquences: 60 - 20.000 Hz

Fréquence de coupure: 5.200 Hz

Dimensions HxLxP: 115 x 215 x 135 mm

Entrées: WiFi, Bluetooth V4.0 + entrée 3,5 mm

Sorties: Sub out, Sortie CC USB/ 5V 1000 mA

Compatibilité réseau sans fil: 802.11 b/g/n, 2.4GHz uniquement

Formats audio pris en charge: MP3, WMA, AAC, FLAC, Apple Lossless

Consommation d'énergie WiFi/STB/ON: 1.6W-0.43W-3W

ES: ESPECIFICACIONES

Tipo: Altavoz estéreo activo con reflector de bajos

Batería: hasta 30 h (al 50% vol). 12 h al 100% vol.

Amplificador: amplificadores digitales clase D, 25W

Tweeter: tweeter 2 x ¾" de cúpula textil

Woofers: 1 x 3.5" de base

Banda de frecuencias: 60 - 20.000 Hz

Frecuencia de transición: 5.200 Hz

Dimensiones al. x an. x f.: 115 x 215 x 135 mm

Entradas: WiFi, Bluetooth V4.0, Line in 3,5 mm

Salidas: Sub out, USB DC OUT / 5V 1000mA

Compatibilidad con redes inalámbricas: 802.11 b / g / n, sólo 2,4 GHz

Formatos de audio compatibles: MP3, WMA, AAC, FLAC, Apple Lossless

El consumo de energía WiFi/STB/ON: 1.6W-0.43W-3W

IT: CARATTERISTICHE TECNICHE

Tipo: diffusore stereo amplificato con bass reflex

Batteria: 30 ore (al 50% vol). 12 ore al 100% vol.

Amplificatore: Digitale di classe D, 25W

Tweeter: tweeter da 2 x 3/4" a cupola in tessuto

Woofers: base da 1 x 3.5"

Intervallo di frequenza: 60 - 20.000 Hz

Frequenza di crossover: 5.200 Hz

Dimensioni AxLxP: 115 x 215 x 135 mm

Ingressi: WiFi, Bluetooth V4.0 e ingressi di linea 3,5 mm

Uscite: Sub out, USB c.c. / 5V 1000mA

Compatibilità di rete senza fili: 802.11 b / g / n, solo 2,4 GHz

Formati audio supportati: MP3, WMA, AAC, FLAC, Apple Lossless

Consumo di energia WiFi/STB/ON: 1.6W-0.43W-3W

FI: TEKNISET TIEDOT

Tyyppi: Aktiivinen stereokaiutin, jossa bassorefleksikotelo

Akku: Jopa 30 tuntia (50% VOL). 12 tuntia 100% VOL.

Vahvistin: Digitaalinen D-luokan vahvistin, 25W

Diskanttikaiutin: tekstiilikupu 2 x 3/4"

Bassokaiutin: alusta 1 x 3.5"

Taajuusalue: 60 - 20.000 Hz

Jakotaajuus: 5.200 Hz

Mitat K x L x S: 115 x 215 x 135 mm

Tulot: WiFi, Bluetooth V4.0, Line in 3,5 mm

Lähdöt: Sub out, USB DC OUT / 5V 1000mA

Langattoman verkon yhteensopivuus: 802.11 b / g / n, 2,4 GHz vain

Tuetut äänitiedostot: MP3, WMA, AAC, FLAC, Apple Lossless

Tehon kulutus WiFi/STB/ON: 1.6W-0.43W-3W

**WARNING**

Risk of electric shock
Do not open

AVIS

Risque de choc électrique
Ne pas ouvrir



FR: La lampe clignotante avec la pointe de flèche comme symbole, dans un triangle équilatéral, est prévue pour alerter l'utilisateur de la présence d'une « tension dangereuse » non isolée à l'intérieur du boîtier du produit, qui peut être suffisamment importante pour constituer un risque d'électrocution.

ES: El indicador luminoso parpadeante con el símbolo de una flecha dentro de un triángulo equilátero alerta al usuario de la presencia en la unidad de voltaje peligroso no aislado, que podría ser de suficiente magnitud para constituir un riesgo de descarga eléctrica.

IT: Il simbolo del fulmine all'interno di un triangolo equilatero serve ad avvisare l'utente della presenza di una "tensione pericolosa" non isolata nell'alloggiamento del prodotto che potrebbe essere di grandezza sufficiente da costituire un rischio di scosse elettriche per le persone.

FI: Kolmiossa oleva salamattunnus osoittaa, että laitteen sisällä on eristämättömiä kohtia, joiden suuri jännite saattaa aiheuttaa vaarallisen sähköiskun.



FR: Le point d'exclamation dans un triangle équilatéral est prévu pour alerter l'utilisateur de la présence d'instructions importantes de maintenance et de réparation, dans la documentation jointe au produit.

ES: El signo de exclamación dentro de un triángulo equilátero alerta al usuario de la presencia de instrucciones y consejos de operación y mantenimiento en las líneas que acompañan a dicho signo.

IT: Il punto esclamativo in un triangolo equilatero serve ad avvisare l'utente della presenza di importanti istruzioni di funzionamento e manutenzione (assistenza) nella documentazione che accompagna il dispositivo.

FI: Kolmiossa oleva huutomerkki osoittaa, että pakkauksessa on erityisen tärkeitä käyttö- tai huolto-ohjeita kohteeseen liittyen.

ATTENTION:

POUR RÉDUIRE LES RISQUES D'INCENDIE OU D'ÉLECTROCUTION, NE PAS EXPOSER CET APPAREIL À LA PLUIE OU L'HUMIDITÉ.

AVERTISSEMENT:

POUR RÉDUIRE LES RISQUES D'ÉLECTROCUTION, NE PAS ÔTER LE COUVERCLE (OU LE DOS). AUCUNE PIÈCE À L'INTÉRIEUR NE PEUT ÊTRE RÉPARÉE PAR L'UTILISATEUR. S'ADRESSER AU PERSONNEL QUALIFIÉ POUR LES RÉPARATIONS.

ADVERTENCIA:

PARA REDUCIR EL RIESGO DE INCENDIO O DESCARGA ELÉCTRICA, NO EXPONGA LA UNIDAD A CONDICIONES DE LLUVIA O HUMEDAD.

PRECAUCION:

PARA REDUCIR EL RIESGO DE DESCARGA ELÉCTRICA, NO RETIRE LA TAPA SUPERIOR (O TRASERA). EN EL INTERIOR NO EXISTEN PARTES ÚTILES PARA EL USUARIO. EN CASO DE NECESITAR SERVICIO TÉCNICO, CONTACTE CON PERSONAL CUALIFICADO.

AVVISO:

PER RIDURRE IL RISCHIO DI INCENDI O SCOSSE ELETTRICHE, NON ESPORRE L'APPARECCHIO A PIOGGIA O UMIDITÀ.

ATTENZIONE:

PER RIDURRE IL RISCHIO DI SCOSSE ELETTRICHE, NON RIMUOVERE IL COPERCHIO (O LA PARTE POSTERIORE). I COMPONENTI ALL'INTERNO NON SONO RIPARABILI DALL'UTENTE. PER L'ASSISTENZA RIVOLGERSI A PERSONALE QUALIFICATO.

VAROITUS:

ÄLÄ ALTISTA LAITETTA KOSTEUELLE, SILLÄ SIITÄ SAATTA AIHEUTUA TULIPALO TAI SÄHKÖISKU.

VAROITUS:

ÄLÄ AVAA LAITTEEN KOTELOA, JOTTA VÄLTYY SÄHKÖISKULTA. LAITTEEN SISÄLLÄ EI OLE KÄYTTÄJÄN HUOLLETTAVIA OSIA. HUOLTO- JA KORJAUSTYÖT SAA SUORITTA A VAIN VALTUUTETTU HUOLTOPALVELU.

CONSIGNES DE SÉCURITÉ IMPORTANTES

1. Lisez ces instructions.
2. Conservez ces instructions.
3. Respectez les avertissements.
4. Suivez les instructions.
5. N'utilisez pas cet appareil à proximité de l'eau.
6. Nettoyez-le uniquement avec un chiffon sec.
7. Température de fonctionnement : entre 5 et 40°C
- Humidité : 30% à 90% (sans condensation)
8. N'obstruez pas les orifices de ventilation.
- Installez-le conformément aux instructions du fabricant.
9. Laissez un minimum d'espace libre de 10 cm autour de l'appareil pour garantir une bonne ventilation d'air.
10. Le système de ventilation ne doit pas être entravé : ne pas recouvrir les ouvertures d'aération par des éléments tels que des journaux, des tissus, des rideaux, etc.
11. N'installez pas l'appareil à proximité d'une source de chaleur comme un radiateur, une bouche d'air chaud, un four ou d'autres appareils (y compris des amplificateurs) producteurs de chaleur.
12. Évitez de marcher sur le cordon d'alimentation ou de le pincer, notamment au niveau des fiches, des prises et à l'endroit où il sort de l'appareil.
13. Utilisez uniquement des fixations/accessoires agréés par le fabricant.
14. Débranchez cet appareil pendant les orages ou en cas de non-utilisation prolongée.
15. Adressez-vous au personnel qualifié pour les réparations. Des réparations sont nécessaires lorsque l'appareil a été endommagé de quelque manière que ce soit, notamment si la fiche ou le cordon d'alimentation est endommagé, si du liquide a été renversé, si des objets sont tombés à l'intérieur de l'appareil, si l'appareil a été exposé à la pluie ou à l'humidité, s'il ne fonctionne pas correctement ou s'il est tombé.
16. Réparation des dommages
- Débranchez l'appareil de la prise murale et adressez-vous au personnel qualifié dans les cas suivants:
 - A. Lorsque la prise ou le cordon d'alimentation est endommagé,
 - B. Si du liquide a été renversé ou si des objets sont tombés dans l'appareil,
 - C. Si l'appareil a été exposé à la pluie ou à l'eau,
 - D. Si l'appareil ne fonctionne pas normalement en suivant les instructions d'utilisation. Une utilisation ou un réglage inapproprié des commandes décrites dans les instructions d'utilisation peut provoquer des dommages et nécessitera souvent un travail important de la part du personnel qualifié pour restaurer le fonctionnement normal de l'appareil,
 - E. Si l'appareil est tombé ou endommagé de quelque manière que ce soit
 - F. Si l'appareil montre un changement significatif de ses performances, cela indique une réparation nécessaire.

17. Entrée d'objet et de liquide
N'insérez jamais d'objet quel qu'il soit dans l'appareil à travers les orifices, car il peut toucher des points dotés d'une tension dangereuse ou court-circuiter des pièces et provoquer un incendie ou une électrocution. L'appareil ne doit pas être exposé au ruissellement ou aux éclaboussures et aucun objet rempli de liquide, comme un vase, ne doit être placé sur l'appareil.
18. Batteries
Ne jamais placer de sources de flammes nues, telles que des bougies allumées, sur l'appareil
19. Si vous installez l'appareil dans un endroit confiné, comme une bibliothèque ou un rack, assurez-vous qu'il est suffisamment ventilé. Laissez 20 cm d'espace libre au-dessus et sur les côtés et 10 cm à l'arrière. Le bord arrière de l'étagère ou du plateau au-dessus de l'appareil doit être situé à au moins 10 cm du panneau arrière ou du mur, afin de créer un passage pour la sortie de l'air chaud.
20. L'alimentation et le cordon d'alimentation de cet appareil sont prévus uniquement pour un usage à l'intérieur.
21. Utilisez uniquement l'adaptateur secteur fourni.

Si la prise SECTEUR ou un coupleur d'appareil est utilisée pour déconnecter le périphérique, le périphérique déconnecté doit rester facilement accessible.

INSTRUCCIONES IMPORTANTES DE SEGU- RIDAD

1. Lea estas instrucciones.
2. Guarde estas instrucciones.
3. Haga caso de todas las advertencias.
4. Siga todas las instrucciones.
5. No utilice este aparato cerca del agua.
6. Limpie la unidad tan sólo con un paño seco.
7. Temperatura operativa (°C) 5-40
- Humedad (%) sin condensación 30-90
8. No bloquee ninguno de los orificios de ventilación. Instale la unidad según las instrucciones del fabricante.
9. Distancias mínimas alrededor de la unidad para mantener la ventilación necesaria, 10 cm.
10. No debe interrumpir la ventilación cubriendo los orificios de ventilación con objetos, como periódicos, manteles, cortinas, etc.
11. No instale la unidad cerca de radiadores, estufas, calefactores o cualquier otro aparato (incluyendo amplificadores) que genere calor.
12. Proteja el cable de corriente de modo que no pueda ser pisado u obstaculizado por alguna persona o algún dispositivo accesorio.
13. Utilice tan sólo dispositivos accesorios especifi-

cados por el fabricante.

14. Desconecte la unidad durante tormentas con aparato eléctrico o cuando no vaya a utilizarla durante un período prolongado de tiempo.

15. Dirijase a personal cualificado siempre que necesite servicio técnico. Necesitará servicio técnico siempre que la unidad – o el cable de corriente o su conector – haya sido dañada, se haya derramado líquido o haya caído algún objeto en su interior, haya sido expuesta a la lluvia o la humedad, haya recibido algún golpe, o simplemente no funcione correctamente.

16. Requerimiento de Servicio técnico por daños
Desconecte el aparato de la toma de corriente y contacte con personal cualificado, siempre que:

A. Se haya dañado el cable o conector de corriente, B. Se haya derramado líquido o haya caído algún objeto en el interior de la unidad,

C. La unidad haya sido expuesta a la lluvia o la humedad,

D. La unidad no funcione correctamente al seguir las instrucciones de operación. Ajuste tan sólo los controles mostrados

en las instrucciones de operación, ya que un ajuste impropio de otros controles podría provocar daños y se necesitará de un exhaustivo trabajo por parte de un técnico cualificado para restablecer el correcto funcionamiento de la unidad,

E. La unidad haya recibido un golpe o se haya dañado de algún modo, y

F. La unidad presente anomalías en su funcionamiento que

indiquen la necesidad de servicio técnico.

17. Introducción de objetos o líquido

No presione la unidad con ningún objeto ni introduzca objetos de ningún tipo entre sus aberturas, ya que podría tocar puntos de voltaje peligroso o generar cortocircuitos que podrían provocar incendios o descargas eléctricas. No exponga la unidad a situaciones de goteo o salpicaduras de líquido de ningún tipo ni coloque sobre la unidad a objetos que contengan líquidos, tales como vasos. Nunca debe poner sobre la unidad fuentes de llama viva, como por ejemplo velas encendidas.

18. Baterías

Tenga en cuenta siempre las cuestiones ambientales y siga las leyes y regulaciones locales para desechar las baterías.

19. Si coloca la unidad en una ubicación que ya dispone de instalación, como una estantería o un 'rack', asegúrese de que ésta dispone de la ventilación adecuada. Deje 20 cm (8") de espacio disponible en la parte superior y las partes laterales, así como 10 cm (4") en la parte trasera. El extremo trasero de la mesa o estantería sobre la que descansa la unidad debería estar a 10 cm (4") de la pared, para poder dejar escapar el aire caliente a modo de chimenea.

20. El cable de corriente y la fuente de alimentación de este

aparato han sido diseñados tan sólo para uso en interiores.

21. Utilice tan sólo el adaptador A/C suministrado.

IMPORTANTI ISTRUZIONI DI SICUREZZA

1. Leggere queste istruzioni.

2. Conservare queste istruzioni.

3. Tenere conto di tutte le avvertenze.

4. Seguire tutte le istruzioni.

5. Non utilizzare questo apparecchio vicino all'acqua.

6. Pulire esclusivamente con un panno asciutto.

7. Temperatura di funzionamento (°C) 5–40

Umidità (%) senza condensazione 30–90

8. Non bloccare le aperture di ventilazione. Installare nel rispetto delle istruzioni del produttore.

9. Distanza minima attorno all'apparato per una ventilazione sufficiente: 10 cm.

10. La ventilazione non deve essere ostacolata coprendo le aperture di ventilazione con oggetti come giornali, tovaglie, tende, ecc.

11. Non installare vicino a fonti di calore come radiatori, diffusori di calore, stufe o altri apparecchi (inclusi amplificatori) che producono calore.

12. Proteggere il cavo elettrico dal calpestio o dalla foratura specialmente sulle spine, i connettori femmina e il punto in cui escono dall'apparecchio.

13. Utilizzare esclusivamente attacchi/accessori specificati dal produttore.

14. Staccare questo apparecchio durante i temporali o se inutilizzato per lunghi periodi di tempo.

15. Per la manutenzione rivolgersi a personale qualificato. L'assistenza è necessaria quando l'apparecchio è stato danneggiato in qualche modo, ad esempio in caso di danni del cavo elettrico o della spina, di fuoriuscite di liquido o di cadute di oggetti all'interno dell'apparecchio, di esposizione a pioggia o umidità, di funzionamento irregolare o di cadute.

16. Danni che richiedono assistenza
Scollegare l'apparecchio dalla presa a muro e rivolgersi a personale qualificato nelle seguenti condizioni:

A. Quando il cavo o la spina di corrente è danneggiata;

B. Se è fuoriuscito liquido o sono caduti oggetti all'interno dell'apparecchio;

C. Se l'apparecchio è stato esposto a pioggia o acqua;

D. Se l'apparecchio non funziona regolarmente rispettando le istruzioni di funzionamento. Regolare solo i comandi coperti dalle istruzioni di funzionamento dal momento che una regolazione impropria degli altri comandi potrebbe causare danni e spesso richiedere un lavoro approfondito da parte di tecnici qualificati per ripristinare il normale funzionamento dell'apparecchio;

E. Se l'apparecchio è caduto o si è danneggiato in qualche modo e

F. Quando l'apparecchio presenta un livello di

prestazioni variabile che indica la necessità di un intervento di assistenza.

17. Ingresso di oggetti o liquidi

Non spingere mai oggetti di qualsiasi tipo nell'apparecchio attraverso le

aperture perché potrebbero entrare in contatto con punti di tensione pericolosi o provocare un cortocircuito nei componenti che potrebbe causare incendi o scosse elettriche. L'apparecchio non dovrà essere esposto a gocciolamenti o spruzzi e sull'apparecchio non dovranno essere posizionati oggetti riempiti con liquidi, come ad esempio dei vasi. Non posizionare mai sull'apparato fonti di fiamme libere come candele accese, ecc.

18. Batterie

Considerare sempre i problemi ambientali e seguire le normative locali per lo smaltimento delle batterie.

19. Se l'apparecchio viene installato in un mobile a incasso, come una libreria o uno scaffale, assicurarsi che la ventilazione sia adeguata. Lasciare 20 cm di spazio libero in alto e lateralmente e 10 cm sul retro. Il bordo posteriore dello scaffale o della tavola sull'apparecchio verrà posizionato a 10 cm dal pannello posteriore o dalla parete, creando uno spazio simile a una conduttura per il passaggio dell'aria calda.

20. Il cavo elettrico dell'apparecchio è destinato esclusivamente all'uso in interni.

21. Utilizzare solo l'adattatore CA in dotazione.

TURVAOHJEITA

1. Lue kaikki ohjeet.

2. Säilytä ohjekirja.

3. Huomioi kaikki varoitukset.

4. Noudata käyttöohjeita.

5. Älä altista laitetta vedelle.

6. Käytä puhdistukseen vain kuivaa kangasta.

7. Käyttölämpötila (°C) 5–40

Kosteus (%) ei tiivistymistä 30–90

8. Älä peitä jäähdytysaukkoja. Noudata kaikkia valmistajan

antamia asennusohjeita.

9. Laitteen ympärille tarvittava vähimmäistila riittävää tuuletusta varten 10 cm.

10. Tuuletusta ei tule estää peittämällä tuuletusaukkoja esinein, kuten sanomalehdillä, pöytälinalla, verhoilla tms.

11. Älä sijoita laitetta lämmittimien, lämmينilma-venttiiliin, uuniin, vahvistimien tai muiden lämpöä tuottavien laitteiden läheisyyteen.

12. Sijoita virtajohto siten, ettei se ole kulkuväylällä tai joudu puristuksiin esineiden alle tai niitä vasten. Varmista, ettei pistotulppa, pistorasia eikä virtajohdon liittokset vaurioidu.

13. Käytä ainoastaan valmistajan suositteleimia lisätarvikkeita.

14. Irrota laite sähköverkosta ukkosen ajaksi tai jättäessäsi sen pitkäksi ajaksi käyttämättömäksi.

15. Huoltotoimenpiteet saa suorittaa vain valtuu-

tettu huoltopalvelu. Toimita laite heti huoltoon, jos se vahingoittuu jollakin tavalla. Laite pitää huoltaa, jos sen virtajohto on viottunut, laitteen sisään on roiskunut nestettä, laitteen sisään on pudonnut jokin esine, laite on altistunut sateelle tai kosteudelle, laite ei toimi normaalilla tavalla tai se on pudonnut.

16. Huoltoa edellyttäviä vikoja Irrota laite sähköverkosta ja toimita laite valtuutettuun huoltoliikkeeseen seuraavissa tapauksissa:

A. Laitteen virtajohto tai pistotulppa on vaurioitunut,

B. Laitteen sisään on pudonnut esine tai nestettä,

C. Laite on kastunut,

D. Laite ei toimi normaalilla tavalla, vaikka noudatetaan kaikkia käyttöohjeita. Muuta vain käyttöohjeen mukaisia asetuksia ja säätöjä.

Vääränlainen käyttö voi aiheuttaa laitevikoja, jotka edellyttävät valtuutetulta huoltopalvelulta mittavia korjaustoimenpiteitä,

E. Laite on pudonnut tai se on vaurioitunut muulla tavalla

F. Laite käyttäytyy epänormaalilla tavalla tai sen toiminta on muuttunut huomattavasti alkuperäisestä.

17. Esineen tai nesteen joutuminen laitteen sisään

Älä työnnä mitään esineitä laitteen aukkoihin.

Ne saattavat osua jännitteellisiin osiin tai aiheuttaa oikosulun, mikä voi aiheuttaa tulipalon tai sähköiskun.

Älä läikytä nestettä laitteen päälle. Älä sijoita maljakkoa tai muuta nesteellä täytettyä astiaa laitteen päälle. Laitteen päälle ei tule koskaan asettaa avoliekejä, kuten palavia kynttilöitä tms.

18. Paristo

Huomioi ympäristönäkökohdat ja paikalliset määräykset hävittäessäsi käytöstä poistettua paristoa.

19. Varmista jäähdytysilman riittävä kierto, jos sijoitat laitteen kirjahyllyyn, laiteräkkiin tai muuhun umpinaiseen tilaan. Varaa vähintään 20 cm tyhjää tilaa laitteen päälle ja sivuille sekä vähintään 10 cm laitteen taakse. Laitteen päällä olevan tason ja takaseinän väliin tulee jättää 10 cm tilaa, jotta lämmennyt ilma pääsee nousemaan sen kautta pois.

20. Verkkolaitetta ja virtajohtoa saa käyttää vain kuivissa sisätiloissa.

21. Käytä vain vakiovarusteena olevaa AC-verkkolaitetta.

FCC

THIS DEVICE COMPLIES WITH PART 15 OF THE FCC RULES. OPERATION IS SUBJECT TO THE FOLLOWING TWO CONDITIONS:

1 - THIS DEVICE MAY NOT CAUSE HARMFUL INTERFERENCE.

2 - THIS DEVICE MUST ACCEPT INTERFERENCE RECEIVED, INCLUDING INTERFERENCE THAT MAY CAUSE UNDESIRE OPERATION.

MODEL: C3. FCC ID: 2AGNC-C3. IC 20967-C3.

FCC WARNING

Any Changes or modifications not expressly approved by the party responsible for compliance could void the user's authority to operate the equipment.

This device complies with part 15 of the FCC Rules.

Operation is subject to the following two conditions:

(1) This device may not cause harmful interference, and

(2) this device must accept any interference received, including interference that may cause undesired operation.

This equipment complies with FCC radiation exposure limits set forth for an uncontrolled environment. Note: This equipment has been tested and found to comply with the limits for a Class B digital device, pursuant to part 15 of the FCC Rules. These limits are designed to provide reasonable protection against

harmful interference in a residential installation.

This equipment generates, uses and can radiate radio frequency energy and, if not installed and used in accordance with the instructions, may cause harmful interference to radio communications.

However, there is no guarantee that interference will not occur in a particular installation. If this equipment does cause harmful interference to radio or television reception, which can be determined by turning the equipment off and on, the user is encouraged to try to correct the interference by one or more of the following measures:

- Reorient or relocate the receiving antenna.
- Increase the separation between the equipment and receiver.
- Connect the equipment into an outlet on a circuit different

IC

This device complies with Industry Canada licence-exempt RSS standard(s). Operation is subject to the following two conditions: (1) This device may not cause interference, and (2) This device must accept any interference, including interference that may cause undesired operation of the device.

Le présent appareil est conforme aux CNR d'Industrie Canada applicables aux appareils radio exempts de licence. L'exploitation est autorisée aux deux conditions suivantes:

(1) l'appareil ne doit pas produire de brouillage, et

(2) l'utilisateur de l'appareil doit accepter tout brouillage radioélectrique subi, même si le brouillage est susceptible d'en compromettre le fonctionnement.



www.audiopro.com
www.facebook.com/audiopro
[instagram.com/audioprosound](https://www.instagram.com/audioprosound)